

# DENON DJ

## PRIME GO

Quickstart Guide	English ( 2 – 9 )
Guía de inicio rápido	Español ( 10 – 17 )
Guide d'utilisation rapide	Français ( 18 – 25 )
Guida rapida	Italiano ( 26 – 33 )
Schnellstart-Anleitung	Deutsch ( 34 – 41 )
Appendix	English ( 42 – 43 )

## Quickstart Guide (English)

### Introduction

Thank you for purchasing the PRIME GO. At Denon DJ, we know how serious music is to you. That's why we design our equipment with only one thing in mind—to make your performance the best it can be. We're honored and excited to play a part in your musical & creative DJ journey!

### Box Contents

PRIME GO

Power Adapter

USB Cable

Engine DJ Software Download Card

Display Cleaning Cloth

Quickstart Guide

Safety & Warranty Manual

**Important:** Visit [denondj.com](https://denondj.com) and find the webpage for **PRIME GO** to download the complete *User Guide*.

### Support

For the latest information about this product (documentation, technical specifications, system requirements, compatibility information, etc.) and product registration, visit [denondj.com](https://denondj.com).

For additional product support, visit [denondj.com/support](https://denondj.com/support).

### Product Registration

Your product may include exclusive software and/or promotions which can only be accessed by registering your new product on the Denon DJ website.

To check eligibility and access the available content, please register your product by following the instructions below.

1. Visit [denondj.com](https://denondj.com).
2. Click "Sign In" to access your existing account or to create a new account.
3. Once signed in, click "My Registered Products".
4. Enter the product serial number into the box and click "Register Product".
5. Upon successful registration, any applicable software downloads, exclusive content, and promotional offers will be shown in your account.

## Setup

Items not listed under the [Introduction > Box Contents](#) are sold separately.

**Important:** Occasionally, we may update PRIME GO's firmware to add exciting new features and improvements. Visit [denondj.com](http://denondj.com) to check for available firmware updates, especially after you update your software (firmware updates may address new software features).

1. Visit [denondj.com](http://denondj.com) and log into your account. (Create an account if this is your first Denon DJ product.)
2. In your account, download and install the latest firmware version of Engine Prime.
3. Double-click the .exe (Windows) or .dmg (macOS) installer file you downloaded, and then follow the on-screen instructions to install Engine Prime.
4. Transfer your music to a media device to be used with PRIME GO.
5. Connect input sources (microphones, CD players, etc.) to PRIME GO.
6. Connect output devices (headphones, power amplifiers, loudspeakers, etc.) to PRIME GO.
7. Plug all devices into power sources, and turn on devices in proper order:
  - When starting a session, turn on (1) input sources, (2) PRIME GO, (3) output devices.
  - When ending a session, turn off (1) output devices, (2) PRIME GO, (3) input sources.
8. **To use Engine** (standalone playback): Insert a USB flash drive or SD card (with an Engine-configured music library) to PRIME GO's **USB port** or **SD Card Slot**.

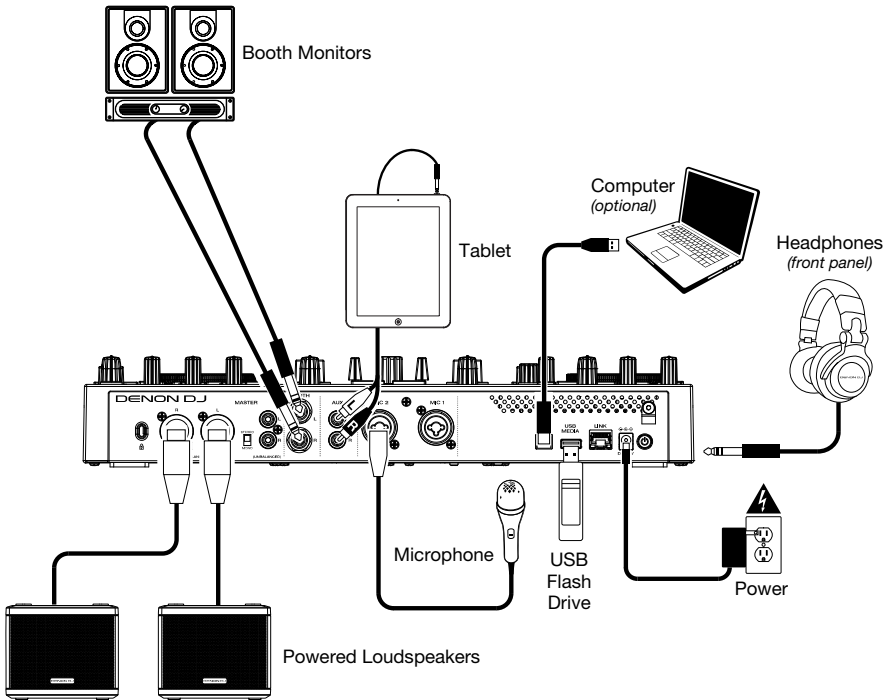

## Features

## Top Panel

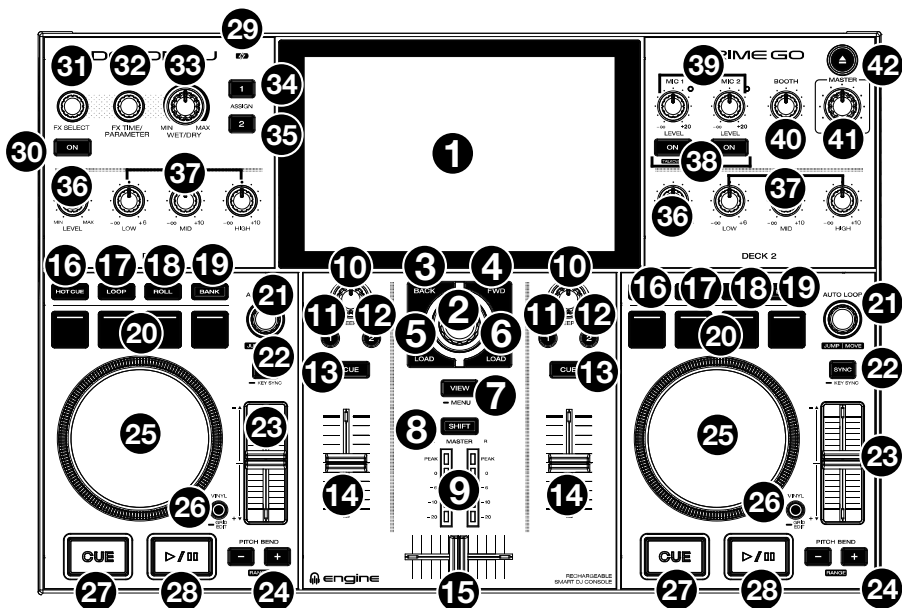

- 1. Touchscreen:** This full-color, multi-touch display shows information relevant to PRIME GO's current operation. Touch the touchscreen (and use the hardware controls) to control the PRIME GO interface.
- 2. Browse Knob:** Turn this knob to navigate through lists. Press the knob to move forward in the touchscreen or select a song to load on either deck.
- 3. Back:** Press this button to move back in the touchscreen.
- 4. Forward (FWD):** Press this button to move forward in the touchscreen. Hold **Shift** and press **FWD** to turn **Quantize** on/off.
- 5. Load ◀:** Press this button to load the selected track to Deck 1.  
Quickly double-press this button to instant double the track currently playing on Deck 2 to Deck 1.  
Hold **Shift** and press **Load ◀** to send a selected track to the Prepare list.
- 6. Load ▶:** Press this button to load the selected track to Deck 2. Quickly double-press this button to instant double the track currently playing on Deck 1 to Deck 2.  
Hold **Shift** and press **Load ▶** to send a selected track to the Prepare list.
- 7. View:** Press this button to cycle between the Library and Performance views. Press and hold this button to show the Utility/Preferences menu.  
Hold **Shift** and press the **View** button to switch between horizontal and vertical waveform views.

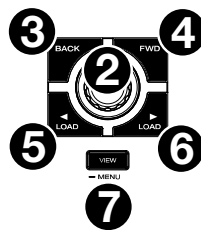

8. **Shift:** Press and hold this button to access secondary functions of other controls.
9. **Master Level Meters:** These LEDs display the audio signal level of the master mix (sent out of the **Master Outputs**).
10. **Sweep FX:** Turn this knob to control the active Sweep FX 1 or FX 2. Available selections are Filter and Wash Out.
  - **Filter:** This effect applies a filter to the channel. Starting from the center (12:00) position, turn a **Sweep FX knob** counter-clockwise to apply a low-pass filter, or turn it clockwise to apply a high-pass filter.
  - **Wash Out:** This creates a transition effect. Turn a **Sweep FX knob** to its most counter-clockwise (minimum) position to apply a 1-beat echo that will also mute the channel's normal audio signal, or turn it to its most clockwise (maximum) position to apply a 1/2-beat echo.

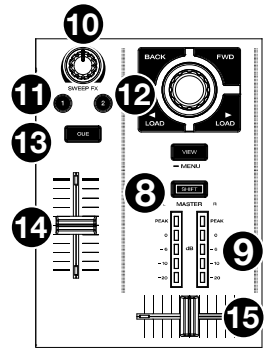

11. **Sweep FX 1:** Press this button to activate Sweep FX 1 and use the **Sweep FX knob** to control the parameters of FX 1. Use the touchscreen to select and assign the effect for FX 1. By default, Filter is assigned to FX 1.
12. **Sweep FX 2:** Press this button to activate Sweep FX 2 and use the **Sweep FX knob** to control the parameters of Sweep FX 2. Use the touchscreen to select and assign the effect for FX 2. By default, Wash Out is assigned to FX 2.
13. **Channel Cue:** Press this button to send the channel's pre-fader signal to the headphones' cue channel.
14. **Channel Fader:** Use this fader to adjust the channel's volume level.
15. **Crossfader:** Use the crossfader to mix between Deck 1 and Deck 2.
16. **Hot Cue:** Press this button to enter Hot Cue mode.
17. **Loop:** Press this button once to enter Saved Loop mode.
18. **Roll:** Press this button to enter Roll mode.
19. **Bank:** This button is used to change the value of the 4 performance pads. The button will blink while accessing pads 5-8.
20. **Performance Pads:** These pads have different functions on each deck depending on the current pad mode. See the full *User Guide* for more information.
21. **Auto Loop:** Turn this knob to set the size of an automatic loop. The value will be shown in the touchscreen.

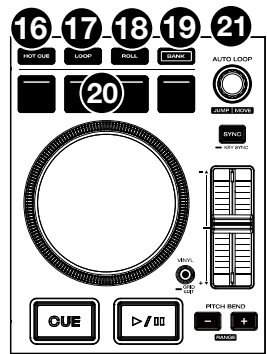

Press this knob to activate or deactivate an automatic loop at the current location of the track.

**Jump/Move:** Press and hold **Shift** and turn this knob to shift the active loop to the left or right (Loop Move). When the loop is inactive, press and hold **Shift** and turn this knob to jump forward or backwards in the track by a pre-determined quantized value (Beat Jump).

- 22. **Sync:** Press this button to activate sync. When Key Lock is activated, the track’s key will remain the same even if you adjust its speed.

Press and hold **Shift** and press this button to reset Key Lock.

**Key Sync:** When a track is playing back, press and hold this button to activate key sync to that track.

- 23. **Pitch Fader:** Move this fader to adjust the speed (pitch) of the track.

Press and hold **Shift** and then press one of the **Pitch Bend** buttons to adjust the total range.

- 24. **Pitch Bend -/+:** Press and hold one of these buttons to momentarily reduce or increase (respectively) the speed of the track.

**Range:** Press and hold **Shift** and then press one of these buttons to set the range of the pitch fader.

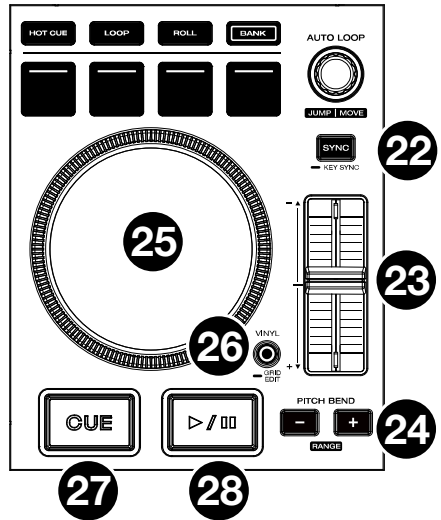

- 25. **Platter:** This capacitive, touch-sensitive platter controls the audio playhead when the wheel is touched and moved.
- 26. **Vinyl:** Press this button to activate/deactivate a “vinyl mode” for the platter. When activated, you can use the **platter** to “scratch” the track as you would with a vinyl record. When deactivated (or if you are touching only the side of the **platter**), move the **platter** to temporarily adjust the track’s speed.

Press and hold **Vinyl** to enter/exit Grid Edit mode.

- 27. **Cue:** During playback, press this button to return the track to the initial cue point and stop playback. To move the initial cue point, make sure the track is paused, move the platter to place the audio playhead at the desired location, and then press this button. If the deck is paused, press and hold this button to temporarily play the track from the initial cue point. Release the button to return the track to the initial cue point and pause it. To continue playback without returning to the initial cue point, press and hold this button and then press and hold the Play button, and then release both buttons.

During playback, press and hold **Shift** and then press this button to set the initial cue point.

- 28. **Play/Pause:** This button pauses or resumes playback. Press and hold **Shift** and then press this button to “stutter-play” the track from the initial cue point.



29. **Battery Charging Indicator:** This LED is solid green while charging. When charging is complete, the LED will turn off.
30. **FX On:** Press this button to enable or disable the selected effect. Hold **Shift** and press **FX On** to show or hide the FX bar.
31. **FX Select:** Turn this knob to select the active effect. Press the encoder knob to commit the selected FX change. Press and hold **Shift** and this button to show or hide the FX panel on the touch screen.
32. **FX Time:** Turn this knob to decrease or increase the rate of time-based effects. Press the encoder knob to switch between FX Time and FX Parameter.
33. **FX Wet/Dry Knob:** Turn this knob to adjust the wet/dry mix of the effects.
34. **FX Assign 1:** Press this button to assign effect routing to Deck 1.
35. **FX Assign 2:** Press this button to assign effect routing to Deck 2.
36. **Channel Level:** Turn this knob to adjust the level of the pre-fader, pre-EQ audio signal for the channel.
37. **Channel EQ:** Turn these knobs to boost or cut the high, mid-range, and low frequencies for the channel.
38. **Mic On/Off:** Press this button to toggle the microphone signal on/off. Hold **Shift** and press **Mic On/Off** for Mic 1 to turn **Talkover** on/off, which automatically reduces the volume level of the master mix when you speak into the microphone.
39. **Mic Level:** Turn these knobs to adjust the volume levels of the corresponding microphone inputs. The **Peak** light next to each knob indicates the current signal level by its color: **green** (low), **amber** (normal/optimal), or **red** (maximum/peak). You can adjust the microphone attenuation in the Utility menu.
- Important:** The audio signals from the microphones are routed directly to the **Master Outputs**.
40. **Booth Level:** Turn this knob to adjust the volume level of the **Booth Outputs**.
41. **Master Level:** Turn this knob to adjust the volume level of the **Master Outputs**.
42. **Eject:** Press this button to display a list of connected media devices on the touchscreen. Tap one of the listed media sources to eject that device. Press and hold **Shift** and press this button to open the Source menu.

## Front Panel

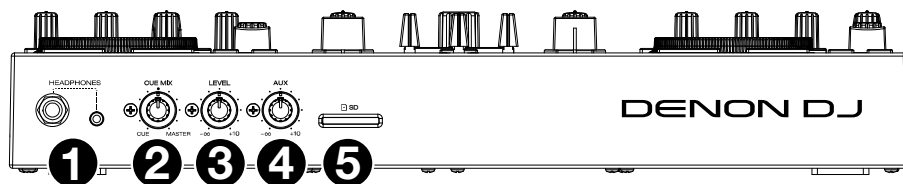

1. **Headphones (1/4", 1/8") (6.35 mm, 3.5 mm):** Connect your 1/4" or 1/8" (6.35 mm or 3.5 mm) headphones to this output for cueing and mix monitoring. The headphone volume is controlled using the **Cue Level** knob.
2. **Cue Mix:** Turn this knob to adjust the blend of the pre-fader and master channels together in the headphones.
3. **Cue Level:** Turn this knob to adjust the volume level in your headphones.
4. **Aux Level:** Turn this knob to adjust the volume level of the **Auxiliary input**.  
**Note:** The Auxiliary input signal is only sent to the **Master Outputs**.
5. **SD Card Slot:** Insert a standard SD card to this slot. You can use the display to select and load tracks from your SD card.



## Rear Panel

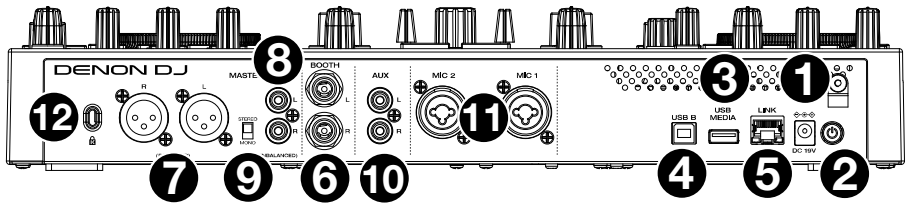

1. **Power Input:** Use the included power adapter to power the unit or charge the internal lithium-ion battery.
  2. **Power Button:** Press this button to power PRIME GO on. Power on PRIME GO only **after** you have connected all of your input devices and **before** you power on your amplifiers and loudspeakers.  
To power off PRIME GO, press this button and follow the prompts on the touchscreen. Power off your amplifiers and loudspeakers **before** powering off PRIME GO.
  3. **Rear USB Port:** Connect a standard USB drive to this USB port. When you select a USB drive as a source, you can use the touchscreen to select and load tracks from your USB drive.
  4. **USB B:** Use a standard USB cable (included) to connect this USB port to an available USB port on your computer.
- Important:** You must use the Engine Prime software to configure the music library on your SD card or USB flash drive before connecting them to PRIME GO.
5. **Link Port:** Use a standard Ethernet cable to connect this port to a computer. PRIME GO will send time, BPM, and other track data to the compatible Stagelinq lighting and video software over this connection.
  6. **Booth Outputs (1/4" / 6.35 mm):** Use standard 1/4" (6.35 mm) cables to connect these outputs to booth monitors or a booth amplifier system. Use the **Booth** knob on the top panel to control the volume level.
  7. **Master Outputs (XLR, balanced):** Use standard XLR cables to connect these outputs to loudspeakers or an amplifier system. Use the **Master** knob on the top panel to control the volume level.
  8. **Master Outputs (RCA, unbalanced):** Use standard RCA cables to connect these outputs to loudspeakers or an amplifier system. Use the **Master** knob on the top panel to control the volume level.
  9. **Stereo/Mono:** Use this switch to set the channel configuration of the **Master Outputs:** **Stereo** (binaural audio using separate left and right channels) or **Mono** (summed monaural audio through both left and right channels).
  10. **Aux Inputs (RCA, unbalanced):** Use standard RCA cables to connect these line-level inputs to an external audio source. Use the **Aux Level** knob on the top panel to control the volume level.
  11. **Mic Inputs (XLR or 1/4" / 6.35 mm):** Use standard XLR or 1/4" (6.35 mm) cables (not included) to connect standard dynamic microphones to these inputs. Use the **Mic 1** and **Mic 2 Level** knobs on the top panel to control the volume level.
  12. **Kensington® Lock Slot:** Use this slot to secure PRIME GO to a table or other surface.

## Guía de inicio rapido (Español)

### Introducción

Gracias por comprar el PRIME GO. En Denon DJ, sabemos que usted se toma la música en serio. Por eso es que diseñamos nuestros equipos con una sola cosa en mente—hacer que pueda tocar su mejor interpretación. ¡Nos sentimos muy honrados y entusiasmados de participar en su viaje musical y creativo como DJ!

### Contenido de la caja

PRIME GO

Adaptador de alimentación

Cable USB

Tarjeta de descarga de Engine DJ software

Paño de limpieza de la pantalla

Guía de inicio rapido

Manual sobre la seguridad y garantía

**Importante:** Descargue la guía del usuario completa de PRIME GO de [denondj.com](https://denondj.com).

### Soporte

Para obtener la información más reciente acerca de este producto (documentación, especificaciones técnicas, requisitos de sistema, información de compatibilidad, etc.) y registrarlo, visite [denondj.com](https://denondj.com).

Para obtener soporte adicional del producto, visite [denondj.com/support](https://denondj.com/support).

### Registro del producto

Su producto puede incluir software y/o promociones exclusivas a las que sólo se puede acceder registrando su producto nuevo en el sitio web de Denon DJ.

Para verificar su elegibilidad y acceso al contenido disponible, sírvase registrar su producto siguiendo las instrucciones a continuación:

1. Visite [denondj.com](https://denondj.com).
2. Haga clic en **Iniciar sesión** para acceder a su cuenta existente o cree una nueva.
3. Una vez que haya iniciado sesión, haga clic en **Mis productos registrados**.
4. Introduzca el número de serie del producto en el recuadro y haga clic en **Registrar producto**.
5. Una vez registrado exitosamente, toda descarga de software, contenido exclusivo y ofertas promocionales aplicables se mostrarán en su cuenta.

## Instalación

Los elementos que no se enumeran en [Introducción > Contenido de la caja](#) se venden por separado.

**Importante:** Ocasionalmente, es posible que actualicemos el firmware del PRIME GO para añadir excitantes mejoras y características. Visite [denondj.com](http://denondj.com) para encontrar las actualizaciones de firmware disponibles, especialmente luego de actualizar su software (las actualizaciones de firmware pueden contemplar las nuevas características del software).

1. Visite [denondj.com](http://denondj.com) e inicie sesión con su cuenta. (Cree una cuenta si este es su primer producto Denon DJ).
2. En su cuenta, descargue e instale la última firmware versión de Engine Prime.
3. En su cuenta, descargue e instale la última versión de Engine Prime. Haga doble clic en el archivo instalador **.exe** (Windows®) o **.dmg** (macOS®) descargado y luego siga las instrucciones en pantalla para instalar Engine Prime.
4. Transfiera su música a un dispositivo de medios que se usará con el PRIME GO.
5. Conecte los dispositivos de salida (auriculares, amplificadores de potencia, altavoces, etc.) al PRIME GO.
6. Enchufe todos los dispositivos a la fuente de alimentación y enciéndalos en el orden correcto:
  - Al iniciar la sesión, encienda (1) las fuentes de entrada, (2) el PRIME GO y (3) los dispositivos de salida.
  - Al finalizar la sesión, encienda (1) los dispositivos de salida, (2) el PRIME GO y (3) las fuentes de entrada.
7. **Cómo utilizar el Engine** (reproducción autónoma): Inserte una unidad de almacenamiento USB o tarjeta SD (con una biblioteca musical configurada para Engine) en el **puerto USB** o **ranuras para tarjeta SD** del PRIME GO.

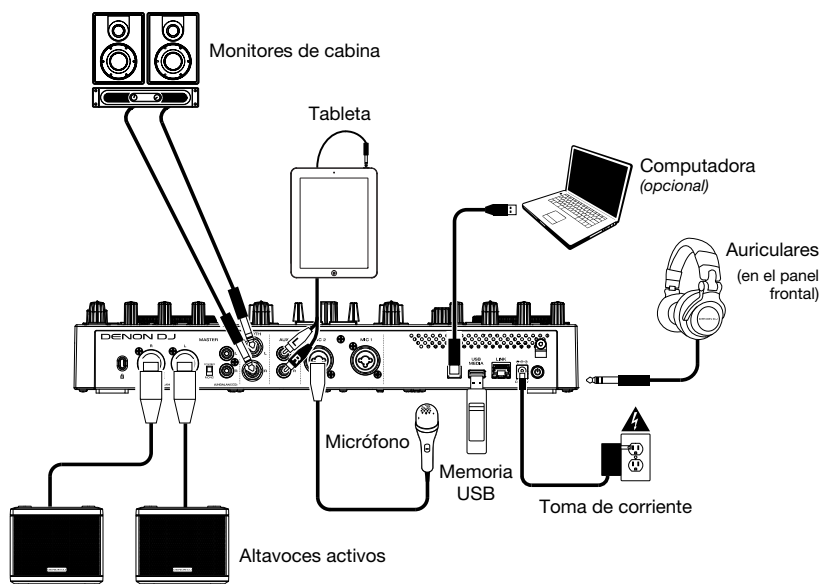

## Características

## Panel superior

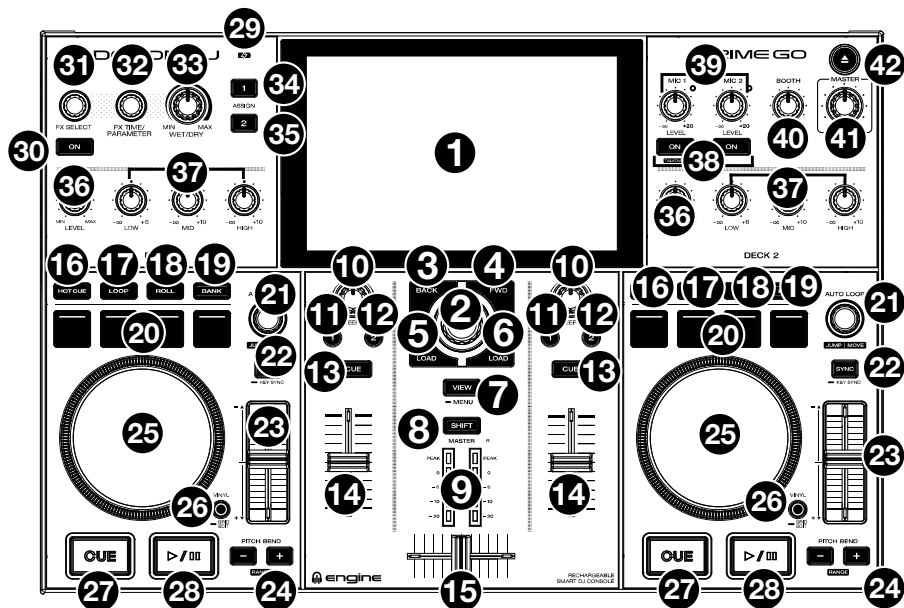

- Pantalla táctil:** Esta pantalla multitáctil a todo color muestra información relevante para el funcionamiento actual del PRIME GO. Toque la pantalla táctil (y utilice los controles de hardware) para controlar la interfaz del PRIME GO.
- Perilla de desplazamiento:** Gire esta perilla para recorrer las listas. Pulse la perilla para moverse hacia adelante en la pantalla táctil o seleccionar una canción para cargar en cualquiera de los mazos.
- Back:** Pulse este botón para desplazarse hacia atrás por la **pantalla**.
- Adelante (FWD):** Pulse este botón para desplazarse hacia adelante por la **pantalla táctil**.  
Mantenga pulsado **Shift** y pulse **FWD** para encender/apagar el **Quantize**.
- Load ◀:** Pulse este botón para cargar la pista seleccionada en la bandeja 1.  
Realice una doble pulsación rápida sobre este botón para duplicar instantáneamente la pista que se está reproduciendo actualmente en la bandeja 2 a la bandeja 1.  
Mantenga pulsado **Shift** y pulse **Load ◀** para enviar una pista seleccionada a la lista de preparación.
- Load ▶:** Pulse este botón para cargar la pista seleccionada en la bandeja 2.  
Realice una doble pulsación rápida sobre este botón para duplicar instantáneamente la pista que se está reproduciendo actualmente en la bandeja 1 a la bandeja 2.  
Mantenga pulsado **Shift** y pulse **Load ▶** para enviar una pista seleccionada a la lista de preparación.

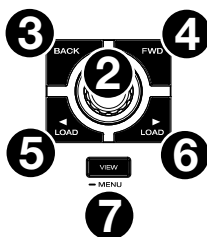

7. **View:** Pulse este botón para alternar entre la vista de la biblioteca y la vista de la actuación. Mantenga pulsado este botón para mostrar el menú de utilidades/preferencias.

Mantenga pulsado **Shift** y pulse el botón **View** para alternar entre las vistas de forma de onda horizontal y vertical.

8. **Shift:** Mantenga pulsado este botón para acceder a las funciones secundarias de otros controles.
9. **Medidores de nivel maestro:** Estos LED exhiben el nivel de la señal de audio de la mezcla maestra (enviada hacia afuera por las salidas maestras).
10. **Sweep FX:** Gire esta perilla para controlar el Sweep FX 1 o FX 2 activo. Las selecciones disponibles son Filter y Wash Out.

- **Filter:** Este efecto aplica un filtro al canal. Comenzando desde la posición central (12 en punto), gire una **perilla Sweep FX** en sentido antihorario para aplicar un filtro pasabajos o gírela en sentido horario para aplicar un filtro pasaalto.
- **Wash Out:** Este botón crea un efecto de transición. Gire una **perilla Sweep FX** a su posición más antihoraria (mínimo) para aplicar un eco de 1 beat que también silenciará la señal de audio normal del canal o gírela a su posición más horaria (máxima) para aplicar un eco de 1/2 beat.

11. **Sweep FX 1:** Pulse este botón para activar Sweep FX 1 y utilice la perilla **Sweep FX** para controlar los parámetros de FX 1. Utilice la pantalla táctil para seleccionar y asignar el efecto para FX 1. Por defecto, Filter se asigna a FX 1.
12. **Sweep FX 2:** Pulse este botón para activar Sweep FX 2 y utilice la perilla **Sweep FX** para controlar los parámetros de FX 2. Utilice la pantalla táctil para seleccionar y asignar el efecto para FX 2. Por defecto, Wash Out se asigna a FX 2.

13. **Cue del canal:** Pulse este botón para enviar la señal del pre-fader del canal al canal de cue de los auriculares.
14. **Fader de canal:** Utilice este fader para ajustar el nivel del volumen del canal.
15. **Crossfader:** Utilice el crossfader para mezclar entre la bandeja 1 y la bandeja 2.
16. **Hot Cue:** Pulse este botón para entrar al modo de Hot Cue.
17. **Loop:** Pulse este botón una vez para entrar al modo Saved Loop.
18. **Roll:** Pulse este botón para entrar al modo Roll.
19. **Banco:** Esto se utiliza para modificar el funcionamiento de los 4 pads para actuaciones en vivo. El botón parpadeará mientras accede a los pads 5-8.
20. **Pads para actuaciones en vivo:** Estos pads tienen distintas funciones en cada bandeja en función del modo de pad activo. Consulte la *guía del usuario* completa para obtener más información.
21. **Bucle:** Gire esta perilla para ajustar el tamaño de un bucle automático. El valor aparecerá en la pantalla táctil. Pulse esta perilla para activar o desactivar un bucle automático en la posición actual de la pista.

**Movimiento de bucle:** Mantenga pulsado **Shift** y gire esta perilla para desplazar el bucle activo a la izquierda o a la derecha (Loop Move). Cuando el bucle esté inactivo mantenga pulsado **Shift** y gire esta perilla para moverse hacia delante o hacia atrás por la pista en un valor cuantificado predeterminado (salteo de beats).

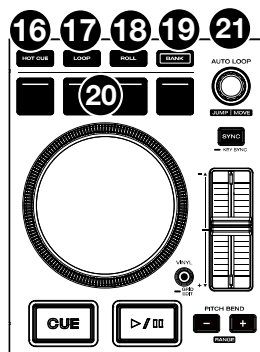
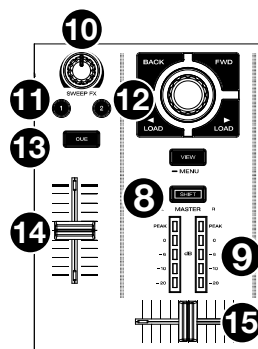

- 22. **Sync:** Pulse este botón para activar la sincronización. Una vez activado el bloqueo de tono, el tono de la pista permanecerá igual por más que modifique su velocidad.

Mantenga pulsado **Shift** y pulse este botón para restablecer el bloqueo de tono.

**Key Sync:** Cuando se esté reproduciendo una pista, mantenga pulsado este botón para activar la sincronización de tono en esa pista.

- 23. **Fader de tono:** Mueva este fader para ajustar la velocidad (tono) de la pista.

Mantenga pulsado **Shift** y luego pulse uno de los botones **Pitch Bend** para ajustar el rango completo.

- 24. **Pitch Bend +/-:** Mantenga pulsado uno de estos botones para reducir o aumentar (respectivamente) la velocidad de la pista momentáneamente.

**Rango:** Mantenga pulsado **Shift** y pulse uno de estos botones para ajustar el rango del **fader de pitch**.

- 25. **Plato:** Este plato capacitivo sensible al tacto controla el cabezal de reproducción cuando se toca y se mueve la rueda.

- 26. **Vinyl:** Pulse este botón para activar/desactivar el "modo vinilo" para el plato. Una vez activado, puede utilizar el **plato** para "rayar" la pista como si se tratara de un disco de vinilo. Cuando el plato esté desactivado (o si está tocando solo su costado), muévelo para ajustar temporalmente la velocidad de la pista.

Mantenga pulsado **Vinyl** para entrar/salir del modo de edición de cuadrícula.

- 27. **Cue:** Durante la reproducción, pulse este botón para regresar la pista al punto de cue inicial y detener la reproducción. Para mover el punto de cue inicial, asegúrese de que la pista esté en pausa, mueva el plato para posicionar el cabezal de reproducción en la posición deseada y luego pulse este botón. Si la bandeja está en pausa, mantenga pulsado este botón para reproducir momentáneamente la pista desde el punto de cue inicial. Suelte el botón para regresar la pista al punto de cue inicial y ponerla en pausa. Para continuar la reproducción sin volver al punto de cue inicial, mantenga pulsado este botón y luego mantenga pulsado el botón Play y luego suelte ambos botones.

Durante la reproducción, mantenga pulsado **Shift** y pulse este botón para establecer el punto de cue inicial.

- 28. **Play/Pause:** Con este botón se pone en pausa o reanuda la reproducción.

Mantenga pulsado **Shift** y pulse este botón para que la pista "tartamudee" desde el punto de cue inicial.

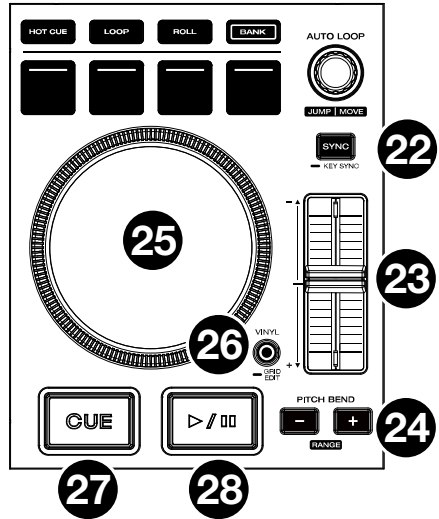



29. **Indicador de carga de la batería:** Este LED se enciende de color verde permanente durante la carga. Una vez completada la carga, el LED se apagará.
30. **FX On:** Pulse este botón para activar o desactivar el efecto seleccionado. Mantenga pulsado **Shift** y pulse **FX On** para mostrar u ocultar la barra de FX.
31. **FX Select:** Gire esta perilla para seleccionar el efecto activo. Mantenga pulsada la perilla del codificador para implementar el cambio de FX. Mantenga pulsado **Shift** y este botón para mostrar u ocultar el panel FX en la pantalla táctil.
32. **Tiempo de efectos:** Gire esta perilla para aumentar o disminuir la velocidad de los efectos basados en el tiempo. Pulse la perilla del codificador para alternar entre FX Time y FX Parameter.
33. **Perilla FX Wet/Dry:** Gire esta perilla para ajustar la mezcla "con efectos" / "sin efectos".
34. **FX Assign 1:** Pulse este botón para asignar el encaminamiento de efectos a la bandeja 1.
35. **FX Assign 2:** Pulse este botón para asignar el encaminamiento de efectos a la bandeja 2.
36. **Nivel del canal:** Gire esta perilla para ajustar el nivel de la señal de audio del pre-fader y pre-ecualizador del canal.
37. **Ecualizador de canal:** Gire estas perillas para aumentar o disminuir las frecuencias altas, medias y bajas del canal.
38. **Encender/apagar micrófono:** Pulse este botón para activar o desactivar la señal del micrófono. Mantenga pulsado **Shift** y pulse **Mic On/Off** para Mic 1 a fin de encender/apagar la característica **Talkover**, la cual reduce automáticamente el nivel de volumen de la mezcla maestra cuando le habla al micrófono.
39. **Nivel de micrófono:** Gire estas perillas para ajustar los niveles de volumen de las correspondientes entradas de micrófonos. El indicador luminoso **Peak** (máximo) junto a cada perilla indica el nivel actual de la señal según su color: **verde** (baja), **ámbar** (normal/óptima) o **rojo** (máximo/pico). Puede ajustar la atenuación del micrófono en el menú de utilidades.
- Importante:** Las señales de audio provenientes de los micrófonos se encaminan directamente hacia las **salidas maestras**.
40. **Nivel de cabina:** Gire esta perilla para ajustar el nivel de volumen de las **salidas de cabina**.
41. **Nivel maestro:** Gire esta perilla para ajustar el volumen de las **salidas maestras**.
42. **Expulsar:** Pulse este botón para desplegar en la pantalla táctil una lista de dispositivos de medios conectados. Toque una de las fuentes de medios enumeradas para expulsar ese dispositivo. Mantenga pulsado **Shift** (función auxiliar) y pulse este botón para abrir el menú Fuente.

## Panel frontal

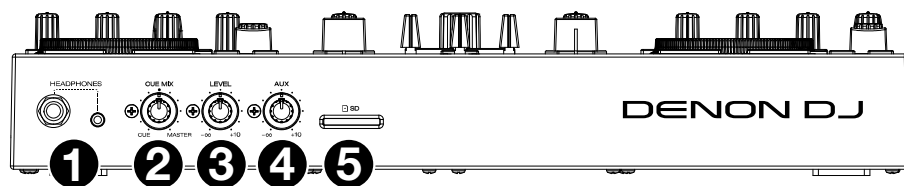

1. **Auriculares (1/4, 1/8 pulg.) (6,35, 3,5 mm):** Conecte sus auriculares de 1/4 o 1/8 pulg. (6,35 o 3,5 mm) a esta salida para búsqueda de punto inicial (cue) y monitorización de la mezcla. El volumen de los auriculares se controla con la perilla **Cue Level**.
  2. **Mezcla de cue:** Gire esta perilla para ajustar la mezcla del pre-fader y los canales maestros en los auriculares.
  3. **Nivel de cue:** Gire esta perilla para ajustar el nivel de volumen en sus auriculares.
  4. **Nivel auxiliar:** Gire esta perilla para ajustar el volumen de la entrada **auxiliar**.
- Nota:** La señal de la entrada auxiliar sólo se envía a las salidas maestras.
5. **Ranura para tarjeta SD:** Puede utilizar la pantalla para seleccionar pistas desde su tarjeta SD.



## Panel trasero

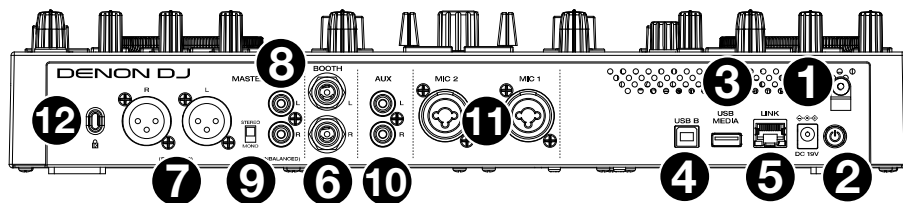

1. **Entrada de alimentación:** Utilice el adaptador de corriente incluido para suministrar corriente a la unidad o cargar la batería de ion litio interna.
2. **Botón de encendido:** Pulse este botón para encender el PRIME GO. Encienda el PRIME GO después de haber conectado todos sus dispositivos de entrada y antes de encender sus amplificadores y altavoces.

Para apagar el PRIME GO, pulse este botón y siga las indicaciones en la pantalla táctil. Apague sus amplificadores y altavoces **antes** de apagar el PRIME GO.

3. **Puerto USB traseros:** Conecte una unidad USB estándar a este puerto USB. Cuando selecciona una unidad USB como fuente, puede usar la pantalla táctil para seleccionar y cargar pistas desde su unidad USB.
4. **USB B:** Utilice un cable USB (incluido) para conectar este puerto USB a un puerto USB disponible en su ordenador.

**Importante:** Debe utilizar el software Engine Prime para configurar la biblioteca de música en su tarjeta SD o unidad de memoria USB antes de conectarla al PRIME GO.

5. **Puerto de enlace:** Utilice un cable Ethernet estándar para conectar este puerto a un ordenador. El PRIME GO enviará el tiempo, BPM y demás datos de la pista a su software de iluminación y vídeo Stagelinq a través de esta conexión.
6. **Salidas de cabina (1/4" / 6,35 mm):** Utilice cables 1/4" (6,35 mm) estándar para conectar estas salidas a un sistema de monitores de cabina o amplificador de cabina. Utilice la perilla **Booth** (cabina) ubicada en el panel superior para controlar el nivel de volumen.
7. **Salidas maestras (XLR, balanceadas):** Utilice cables XLR estéreo para conectar estas salidas a un sistema de altavoces o amplificador. Utilice la perilla **Master** (maestro) ubicada en el panel superior para controlar el nivel de volumen.
8. **Salidas maestras (RCA, no balanceadas):** Utilice cables RCA estéreo para conectar estas salidas a un sistema de altavoces o amplificador. Utilice la perilla **Master** (maestro) ubicada en el panel superior para controlar el nivel de volumen.
9. **Estéreo/mono:** Utilice este interruptor para ajustar la configuración del canal de las **salidas maestras: Estéreo** (audio binaural que utiliza canales izquierdo y derecho separados) o **Mono** (audio monoaural sumado a través de ambos canales izquierdo y derecho).
10. **Entradas auxiliares (RCA, no balanceadas):** Utilice cables RCA estéreo estándar para conectar estas entradas de nivel de línea a una fuente de audio externa. Utilice la perilla **nivel auxiliar** ubicada en el panel superior para controlar el nivel de volumen.
11. **Entradas de micrófono (XLR o 1/4 pulg. / 6,35 mm):** Utilice cables XLR o de 6,35 mm (1/4 pulg.) estándar (no incluido) para conectar micrófonos dinámicos estándar a estas entradas. Utilice las perillas **Mic 1** y **Mic 2 Level** ubicada en el panel superior para controlar el nivel de volumen.
12. **Ranura de bloqueo Kensington®:** Utilice esta ranura a fin de sujetar el PRIME GO a una mesa u otra superficie.

## Guide d'utilisation rapide (Français)

### Présentation

Merci d'avoir fait l'acquisition du PRIME GO. Chez Denon DJ, nous savons à quel point la musique est importante pour vous. C'est pourquoi nous concevons nos produits avec une seule chose en tête — faire de votre performance la meilleure qui soit. Nous sommes honorés et enthousiastes de pouvoir jouer un rôle dans votre parcours de création musicale dans l'univers du DJing.

### Contenu de la boîte

PRIME GO

Adaptateur d'alimentation

Câble USB

Carte de téléchargement de Engine DJ logiciel

Chiffon de nettoyage pour l'écran

Guide d'utilisation rapide

Consignes de sécurité et informations concernant la garantie

**Important :** Téléchargez le guide d'utilisation complet pour le PRIME GO sur [denondj.com](https://denondj.com).

### Assistance

Pour les toutes dernières informations concernant la documentation, les spécifications techniques, la configuration requise, la compatibilité et l'enregistrement du produit, veuillez visiter [denondj.com](https://denondj.com).

Pour de l'assistance supplémentaire, veuillez visiter [denondj.com/support](https://denondj.com/support).

### Enregistrement du produit

L'achat du produit peut inclure de logiciels exclusifs et/ou des promotions accessibles uniquement par l'enregistrement de votre produit sur le site Web de Denon DJ.

Pour vérifier votre admissibilité et accéder au contenu disponible, veuillez enregistrer votre produit en suivant les instructions ci-dessous :

1. Visitez [denondj.com](https://denondj.com).
2. Cliquez sur **Sign In** pour accéder à votre compte existant ou pour créer un nouveau compte.
3. Une fois connecté, cliquez sur **My Registered Products**.
4. Entrez le numéro de série du produit dans la case et cliquez sur **Register Product**.
5. Une fois l'enregistrement réussi, tous les téléchargements de logiciels, contenus exclusifs et offres promotionnelles applicables figureront sur votre compte.

## Démarrage

Les éléments qui ne figurent pas dans la section **Présentation > Contenu de la boîte** sont vendus séparément.

**Important :** À l'occasion, il se peut que nous procédions à des mises à jour du progiciel du PRIME GO afin d'ajouter des fonctionnalités et d'améliorer sa performance. Veuillez visiter [denondj.com](http://denondj.com) afin de vérifier s'il y a des mises à jour du progiciel disponibles, surtout si vous mettez à jour votre logiciel (les mises à jour du progiciel peuvent permettre l'utilisation des nouvelles fonctionnalités logicielles).

1. Visitez [denondj.com](http://denondj.com) et ouvrez une session. Veuillez créer un compte si c'est votre premier produit Denon DJ.
2. À partir de votre compte, veuillez télécharger et installer la toute dernière version du logiciel Engine Prime.
3. À partir de votre compte, téléchargez et installez la dernière version du logiciel Engine Prime. Double-cliquez sur le fichier d'installation téléchargé **.exe** (Windows®) ou **.dmg** (macOS®), puis suivez les instructions à l'écran pour installer Engine Prime.
4. Transférez votre musique sur le périphérique multimédia que vous allez utiliser avec PRIME GO.
5. Branchez tous les appareils de sortie (casque d'écoute, amplificateurs de puissance, enceintes, etc.) au PRIME GO.
6. Branchez tous les appareils à des prises secteurs, puis mettez-les sous tension dans l'ordre approprié :
  - Lorsque vous démarrez une session, commencez par allumer **(1)** les sources d'entrée, **(2)** le PRIME GO, puis **(3)** les appareils de sortie.
  - Lorsque vous fermez une session, commencez par fermer **(1)** les appareils de sortie, **(2)** le PRIME GO, puis **(3)** les sources d'entrée.
7. **Pour utiliser Engine** (lecture autonome) : Insérez une clé USB ou une carte SD (contenant une bibliothèque musicale configurée pour Engine) dans le **port USB** ou **lecteur de carte SD** du PRIME GO.

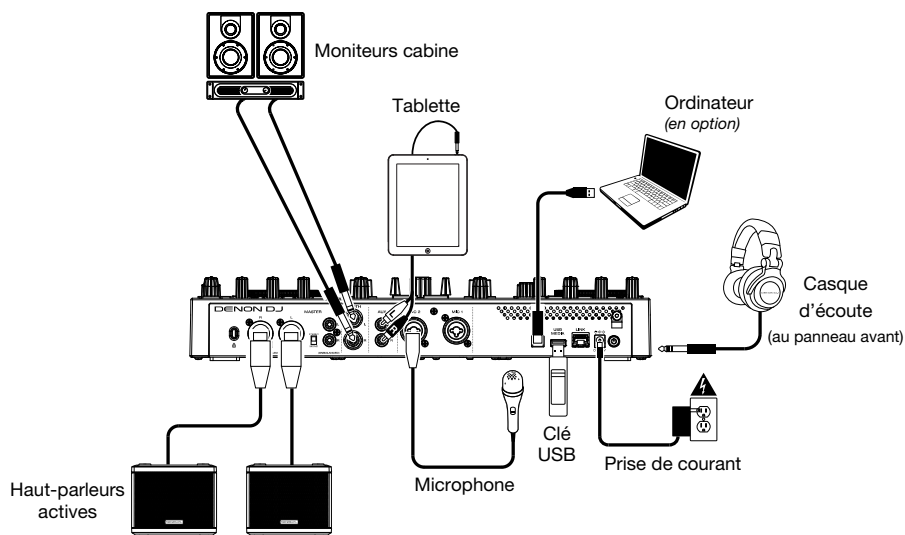

## Caractéristiques

## Panneau supérieur

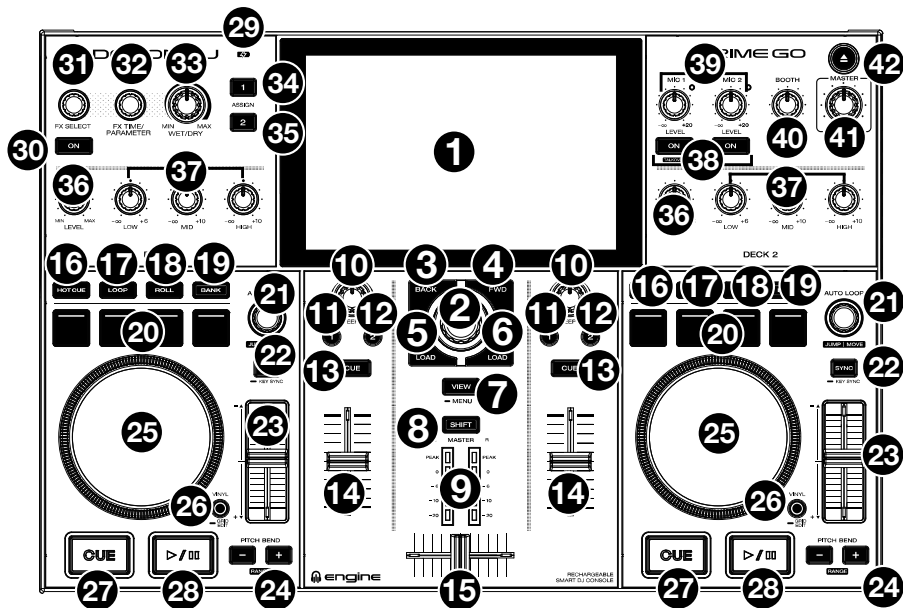

1. **Écran tactile** : Cet écran tactile multipoint couleur affiche les informations pertinentes aux opérations en cours du PRIME GO. Touchez l'écran et utilisez les commandes matérielles pour contrôler l'interface du PRIME GO.
2. **Bouton Browse** : Tourner ce bouton permet de parcourir les listes. Appuyer sur ce bouton permet de faire avancer le curseur sur l'écran ou de sélectionner une chanson à charger sur l'un ou l'autre paquet.
3. **Back** : Cette touche permet de faire reculer le curseur sur l'écran.
4. **FWD** : Cette touche permet de faire avancer le curseur sur l'écran.  
Maintenir la touche **Shift** enfoncée et appuyer sur la touche **FWD** permet d'activer et de désactiver la fonction **Quantize**.
5. **Load** ◀ : Cette touche permet de charger la piste sélectionnée sur le module 1.  
Appuyer rapidement deux fois sur cette touche permet de copier instantanément sur le module 1 la piste en cours de lecture sur le module 2.  
Maintenir la touche **Shift** enfoncée et appuyer sur la touche **Load** ◀ permet d'ajouter la piste sélectionnée à la liste de préparation.

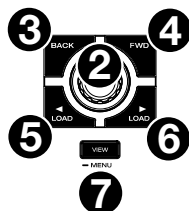

6. **Load ▶** : Cette touche permet de charger la piste sélectionnée sur le module 2.

Appuyer rapidement deux fois sur cette touche permet de copier instantanément sur le module 2 la piste en cours de lecture sur le module 1.

Maintenir la touche **Shift** enfoncée et appuyer sur la touche **Load ▶** permet d'ajouter la piste sélectionnée à la liste de préparation.

7. **View** : Cette touche permet de basculer entre les modes d'affichage Library et Performance. Maintenir cette touche enfoncée permet d'afficher le utilitaire et préférences.

Maintenir la touche **Shift** enfoncée et appuyer sur la touche **View** permet de basculer entre les modes d'affichage horizontal et vertical de la forme d'onde.

8. **Shift** : Maintenir cette touche enfoncée permet d'accéder aux fonctions secondaires des autres commandes.
9. **Vumètres du niveau général** : Ces DEL indiquent le niveau du signal audio du mix principal (acheminé aux **sorties principales**).

10. **Sweep FX**: Tourner ce bouton permet de contrôler l'effet Sweep FX 1 ou FX 2 activé. Les options disponibles sont Filter et Wash Out.

- **Filter** : Cet effet permet d'ajouter un filtre au canal. Tourner un des **boutons Sweep FX** dans le sens antihoraire à partir de la position centrale (12 h) permet d'appliquer un filtre pass-bas, et tourner dans le sens horaire permet d'appliquer un filtre passe-haut.
- **Wash Out** : Ceci crée un effet de transition. Tourner un des **boutons Sweep FX** dans le sens antihoraire jusqu'à sa position minimum permet d'ajouter un effet d'un écho d'un temps qui met en sourdine le signal audio normal du canal, et tourner dans le sens horaire jusqu'à sa position maximum permet d'appliquer un écho d'un demi-temps.

11. **Sweep FX 1**: Cette touche permet d'activer Sweep FX 1 et le bouton **Sweep FX** permet de contrôler les paramètres pour FX 1. L'écran tactile permet de sélectionner et d'assigner l'effet pour FX 1. Par défaut, Filter est assigné à FX 1.
12. **Sweep FX 2**: Cette touche permet d'activer Sweep FX 2 et le bouton **Sweep FX** permet de contrôler les paramètres pour FX 2. L'écran tactile permet de sélectionner et d'assigner l'effet pour FX 2. Par défaut, Wash Out est assigné à FX 2.
13. **Channel Cue** : Cette touche permet d'acheminer le signal pré-atténuation du canal au canal de pré-écoute.
14. **Curseur du canal** : Ce curseur permet de régler le volume du canal.
15. **Crossfader** : Le crossfader permet de mélanger l'audio entre les modules 1 et 2.
16. **Hot Cue** : Cette touche permet d'accéder au mode Hot Cue.
17. **Loop** : Cette touche permet d'accéder au mode Saved Loop.
18. **Roll** : Cette touche permet d'accéder au mode Roll.
19. **Banque** : Ce bouton permet de modifier le fonctionnement des 4 pads. La touche clignote lorsque les pads 5-8 sont sélectionnés.

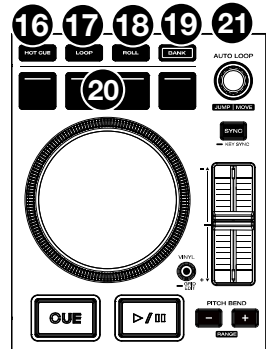
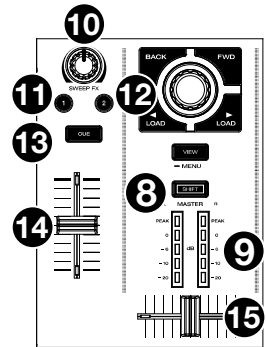

20. **Pads** : Ces pads ont différentes fonctions sur chaque module selon le mode de fonctionnement sélectionné. Consultez le *guide d'utilisation* complet pour plus d'informations.

21. **Auto Loop** : Ce bouton permet de régler la durée des boucles automatiques. La valeur sera affichée sur l'écran tactile.

Appuyer sur cette touche permet d'activer et de désactiver une boucle automatique à partir de la position actuelle dans la piste.

**Jump/Move** : Maintenir la touche **Shift** enfoncée et tourner ce bouton permet de déplacer la boucle active vers la gauche ou la droite (Loop Move). Lorsque la boucle est inactive, maintenir la touche **Shift** enfoncée et tourner ce bouton permet de faire un saut avant ou arrière dans la piste en fonction de la valeur quantifiée prédéterminée (Beat Jump).

22. **Sync** : Cette touche permet d'activer le la synchronisation. Lorsque le verrouillage tonal est activé, la tonalité de la piste restera la même, même si vous modifiez sa vitesse.

Maintenir la touche **Shift** enfoncée et appuyer sur cette touche permet de réinitialiser le verrouillage tonal.

23. **Key Sync** : Lorsqu'une piste est en cours de lecture, maintenir cette touche enfoncée permet d'activer la synchronisation tonale pour cette piste.

24. **Curseur de hauteur tonale** : Ce curseur permet de régler la vitesse (hauteur tonale) de la piste. Maintenir la touche **Shift** enfoncée et appuyer sur une des touches **Pitch Bend** permet de régler la plage du curseur.

25. **Pitch Bend -/+** : Maintenir une de ces touches enfoncée permet de diminuer ou d'augmenter temporairement la vitesse de la piste.

**Plage** : Maintenir la touche **Shift** enfoncée, puis appuyer sur une de ces touches permet de régler la plage du **curseur de hauteur tonale**.

26. **Plateau** : Cette molette capacitive tactile permet de commander le curseur de lecture lorsque la molette est touchée et déplacée.

27. **Vinyl** : Cette touche permet d'activer ou de désactiver le mode vinyle du plateau. Lorsqu'activée, vous pouvez utiliser le **plateau** pour saisir et déplacer l'audio et créer un effet de « scratch » sur la piste, comme avec un vinyle. Lorsque désactivée (ou si vous touchez seulement le côté du **plateau**), vous pouvez déplacer le **plateau** pour modifier temporairement la vitesse de la piste.

Maintenir la touche **Vinyl** enfoncée permet d'activer et de désactiver le mode Grid Edit.

28. **Cue** : Durant la lecture, appuyer sur cette touche permet de retourner au point de repère initial et de faire un arrêt de lecture. Pour déplacer le point de repère original, vérifiez que la lecture de la piste est interrompue, déplacez ensuite le plateau afin de positionner le curseur de lecture à l'endroit désiré puis appuyez sur cette touche. Lorsque la lecture du module est interrompue, maintenir cette touche enfoncée permet de reprendre temporairement la lecture de la piste à partir du point de repère initial. Relâcher la touche permet de retourner sur le point de repère initial et d'interrompre la lecture. Pour reprendre la lecture sans revenir au point de repère initial, maintenez cette touche enfoncée, appuyez et maintenez ensuite la touche de lecture enfoncée, puis relâchez les deux touches.

Durant la lecture, maintenir la touche **Shift** enfoncée et appuyer sur cette touche permet de retourner au point de repère initial.

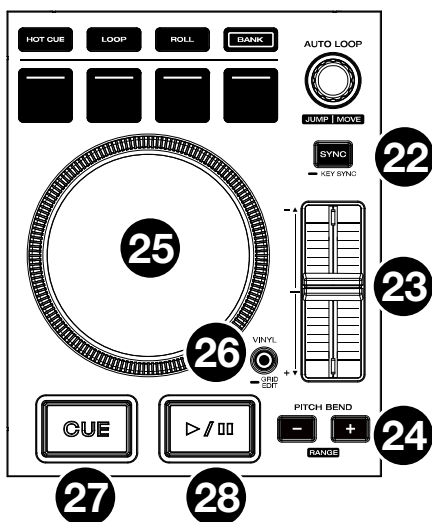



29. **Lancer/interrompre la lecture** : Cette touche permet d'interrompre ou de relancer la lecture. Maintenir la touche **Shift** enfoncée puis appuyer sur cette touche permet d'ajouter un effet de « bégaïement » à partir du point de repère initial.
30. **Indicateur de niveau de charge** : La DEL devient verte lors du rechargement de la batterie. Lorsque le rechargement est terminé, la DEL s'éteint.
31. **FX On** : Ces touches permettent d'activer et de désactiver les effet sélectionné. Maintenir la touche **Shift** enfoncée et appuyer sur la touche **FX On** permet d'afficher et de masquer la barre FX.
32. **FX Select** : Ce bouton permettent de sélectionner l'effet actif. Appuyer sur l'encodeur permet de confirmer la modification apportée à l'effet FX.  
Maintenir la touche **Shift** enfoncée et appuyer sur cette touche permet d'afficher et de masquer la fenêtre FX.
33. **FX Time** : Tourner ce bouton permet de diminuer ou d'augmenter le taux des effets. Appuyer sur l'encodeur permet de basculer entre FX Time et FX Parameter.
34. **Bouton FX Wet/Dry** : Ce bouton permet d'ajuster le mix traité/non traité de l'effet.
35. **FX Assign 1** : Cette touche permet d'affecter le routage des effets au module 1.
36. **FX Assign 2** : Cette touche permet d'affecter le routage des effets au module 2.
37. **Niveau du canal** : Ce bouton permet d'ajuster le niveau du signal audio pré-égalisation et pré-atténuation du canal.
38. **Égalisation du canal** : Ces boutons permettent d'augmenter ou de couper les hautes, moyennes et basses fréquences du canal.
39. **Mic On/Off** : Cette touche permet d'activer et de désactiver le signal du microphone. Maintenir la touche **Shift** enfoncée et appuyer sur la touche **Mic On/Off** pour Mic 1 permet d'activer et de désactiver la fonction **Talkover**, qui réduit automatiquement le niveau de volume du mix principal lorsque vous parlez dans le microphone.
40. **Mic Level** : Ce bouton permet d'ajuster le volume de l'entrée microphone. L'indicateur d'écrêtage à côté du bouton indique les niveaux du signal actuel selon sa couleur : **vert** (faible), **ambre** (normal/optimal) ou **rouge** (maximum/écrêtage). Vous pouvez régler l'atténuation du microphone à partir du menu utilitaire.
- Important** : Les signaux audio provenant des microphones sont transmis directement aux sorties principales.
40. **Niveau cabine** : Ce bouton permet de régler le niveau du volume des **sorties cabine**.
41. **Niveau général** : Ce bouton permet de régler le niveau du volume des **sorties principales**.
42. **Éjection** : Cette touche permet d'afficher la liste des supports multimédia connectés. Taper sur un des supports multimédia listés permet de l'éjecter.  
Maintenir la touche **Shift** enfoncée puis appuyer sur cette touche permet d'ouvrir le menu Source.

## Panneau avant

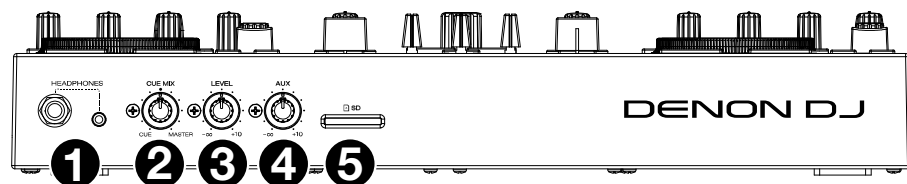

1. **Sortie casque (6,35 mm et 3,5 mm) :** Cette sortie permet de brancher un casque d'écoute 6,35 mm ou 3,5 mm pour la pré-écoute et le calage. Le niveau de cette sortie est commandé par le bouton **Cue Level**.
2. **Cue Mix:** Ce bouton permet de régler le mix entre le canal de pré-atténuation et le canal principal et de le transmettre à la sortie casque.
3. **Cue Level:** Ce bouton permet de régler le volume de la sortie casque.
4. **Aux Level:** Ce bouton permet d'ajuster le volume de l'**entrée auxiliaire**.  
**Remarque :** Le signal d'entrée auxiliaire est uniquement transmis aux **sorties principales**.
5. **Lecteur de carte SD :** Vous pouvez utiliser l'écran tactile pour sélectionner et charger les pistes sur la carte SD.



## Panneau arrière

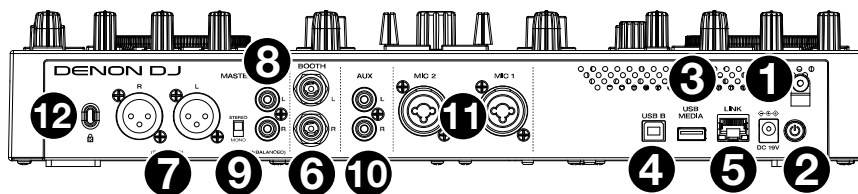

- Entrée d'alimentation :** Utilisez l'adaptateur secteur fourni pour alimenter l'appareil et recharger la batterie au lithium-ion.
- Touche d'alimentation :** Cette touche permet de mettre le PRIME GO sous tension. Veillez à mettre le PRIME GO sous tension uniquement **après** avoir raccordé tous les appareils d'entrée et **avant** de mettre les amplificateurs et les enceintes sous tension.  
Appuyez sur cette touche et suivez les instructions à l'écran pour éteindre le PRIME GO. Veillez à mettre les amplificateurs et les enceintes hors tension **avant** de mettre le PRIME GO hors tension.
- Port USB :** Connectez un lecteur USB standard à ce port USB. Lorsque vous sélectionnez un lecteur USB comme source, vous pouvez utiliser l'écran tactile pour sélectionner et charger des pistes à partir de votre lecteur USB.
- USB B :** Utilisez le câble USB fourni pour relier ce port au port USB d'un ordinateur.  
**Important :** Vous devez utiliser le logiciel Engine Prime pour configurer la bibliothèque musicale sur la carte SD ou la clé USB avant de pouvoir la connecter au PRIME GO.
- Port Link :** Utilisez un câble standard d'Ethernet pour relier ce port à un ordinateur. Le PRIME GO envoie la durée, le BPM et autres données de piste à un logiciel d'éclairage et vidéo Stagelinq via cette connexion.
- Sorties cabine (1/4" / 6,35 mm) :** Ces sorties permettent de brancher des enceintes ou un système d'amplification cabine en utilisant des câbles 1/4" (6,35 mm) standard. Le niveau du signal de ces sorties est commandé par le bouton **Booth** du panneau supérieur.
- Sorties principales (XLR, symétriques) :** Ces sorties permettent de brancher des enceintes ou un système d'amplification en utilisant des câbles XLR standard. Le niveau du signal de ces sorties est commandé par le bouton **Master** du panneau supérieur.
- Sorties principales (RCA, asymétriques) :** Ces sorties permettent de brancher des enceintes ou un système d'amplification en utilisant des câbles RCA standard. Le niveau du signal de ces sorties est commandé par le bouton **Master** du panneau supérieur.
- Stéréo/Mono :** Ce sélecteur permet de définir la configuration de canal des **sorties principales** : **Stereo** (signal audio binaural transmis de façon séparée aux canaux gauches et droits) ou **Mono** (signal audio monaural transmis de façon combinée aux canaux gauches et droits).
- Entrées auxiliaires (RCA, asymétrique) :** Ces entrées à niveau ligne permettent de brancher des sources audio externes en utilisant des câbles RCA standard. Le volume de ces entrées est commandé par le bouton du volume auxiliaire du panneau supérieur.
- Entrées microphone (XLR ou 6,35 mm) :** Ces entrées permettent de brancher des microphones électrodynamiques standard en utilisant des câbles XLR ou 6,35 mm (non fourni). Le niveau du signal de ces entrées est commandé par les boutons **Mic 1** et **Mic 2 Level** du panneau supérieur.
- Verrou Kensington® :** Cet emplacement permet d'utiliser un verrou Kensington pour sécuriser le PRIME GO sur une table ou autre surface.

## Guida rapida (Italiano)

### Introduzione

Grazie per aver acquistato l'PRIME GO. Noi di Denon DJ sappiamo che per te la musica è una cosa seria. Ecco perché progettiamo i nostri dispositivi con un unico obiettivo in mente: rendere le tue prestazioni le migliori possibili. Siamo onorati ed emozionati di avere un ruolo nel tuo viaggio musicale e creativo da DJ!

### Contenuti della confezione

PRIME GO

Adattatore di alimentazione

Cavo USB

Scheda per il download del Engine DJ software

Panno per la pulizia del display

Guida rapida

Istruzioni di sicurezza e garanzia

**Importante:** scaricare la guida per l'uso completa per il PRIME GO da [denondj.com](http://denondj.com).

### Assistenza

Per le ultime informazioni in merito a questo prodotto (documentazione, specifiche tecniche, requisiti di sistema, informazioni sulla compatibilità, ecc.) e per effettuarne la registrazione, recarsi alla pagina [denondj.com](http://denondj.com).

Per ulteriore assistenza sul prodotto, recarsi alla pagina [denondj.com/support](http://denondj.com/support).

### Registrazione del prodotto

Il prodotto può includere software esclusivo e/o promozioni cui è unicamente possibile accedere registrando il nuovo prodotto sul sito Web di Denon DJ.

Per verificare la propria idoneità e avere accesso ai contenuti disponibili, registrare il prodotto seguendo le istruzioni fornite:

1. Recarsi su [denondj.com](http://denondj.com).
2. Fare clic su **Sign In** per accedere al proprio account esistente o per crearne uno nuovo.
3. Una volta effettuato il login, fare clic su **I miei prodotti registrati**.
4. Inserire il numero di serie del prodotto nella casella e fare clic su **Registra prodotto**.
5. In seguito alla registrazione, qualsiasi software scaricabile, contenuti esclusivi e offerte promozionali compariranno nel proprio account.

## Configurazione

Elementi non elencati sotto [Introduzione](#) > [Contenuti della confezione](#) sono venduti separatamente.

**Importante:** di tanto in tanto potremmo aggiornare il firmware del PRIME GO per aggiungere nuove emozionanti funzioni e per apportare miglioramenti. Recarsi alla pagina [denondj.com](http://denondj.com) per verificare l'eventuale presenza di aggiornamenti del firmware disponibili, soprattutto dopo l'eventuale aggiornamento del software (gli aggiornamenti del firmware possono essere rivolti a nuove funzioni del software).

1. Recarsi alla pagina [denondj.com](http://denondj.com) ed effettuare il login al proprio account. (Creare un account se si tratta del proprio primo prodotto Denon DJ.)
2. Nell'account, scaricare e installare l'ultima firmware versione di Engine Prime.
3. Nell'account, scaricare e installare l'ultima versione di Engine Prime. Fare doppio clic sul file di installazione **.exe** (Windows®) o **.dmg** (macOS®) scaricato, quindi seguire le istruzioni a display per installare Engine Prime.
4. Trasferisci la tua musica a un dispositivo media da utilizzare con PRIME GO.
5. Collegare i dispositivi di uscita (cuffie, amplificatori, altoparlanti, ecc.) al PRIME GO.
6. Collegare tutti i dispositivi all'alimentazione elettrica e accenderli nell'ordine corretto:
  - Al momento di avviare una sessione accendere, nell'ordine, (1) sorgenti d'ingresso, (2) PRIME GO, (3) dispositivi di uscita.
  - Al momento di concludere una sessione, invertire questa operazione spegnendo (1) dispositivi di uscita, (2) PRIME GO, (3) sorgenti d'ingresso.
7. **Per utilizzare Engine** (riproduzione standalone): inserire un drive flash USB o una scheda SD (dotati di una libreria musicale configurata per Engine) nella **porta USB** o nello **slot per scheda SD** di PRIME GO.

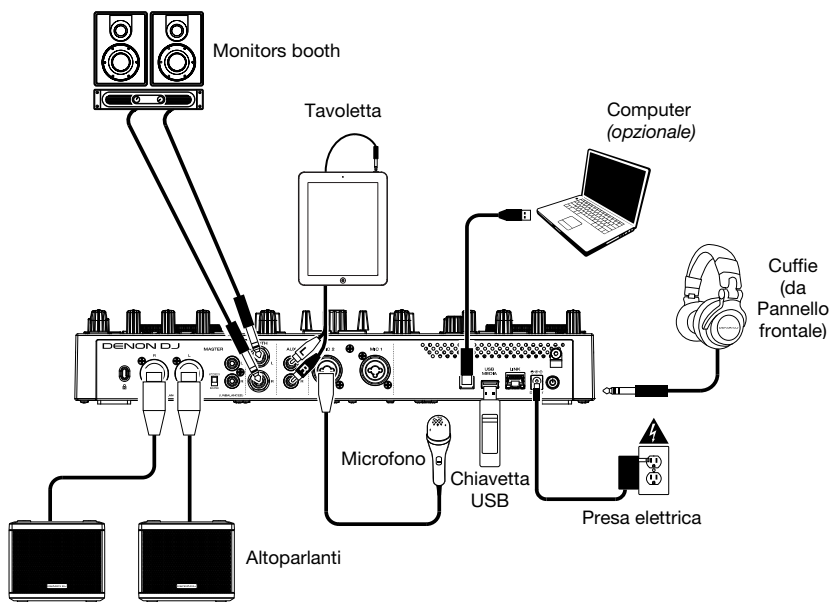

## Caratteristiche

## Pannello superiore

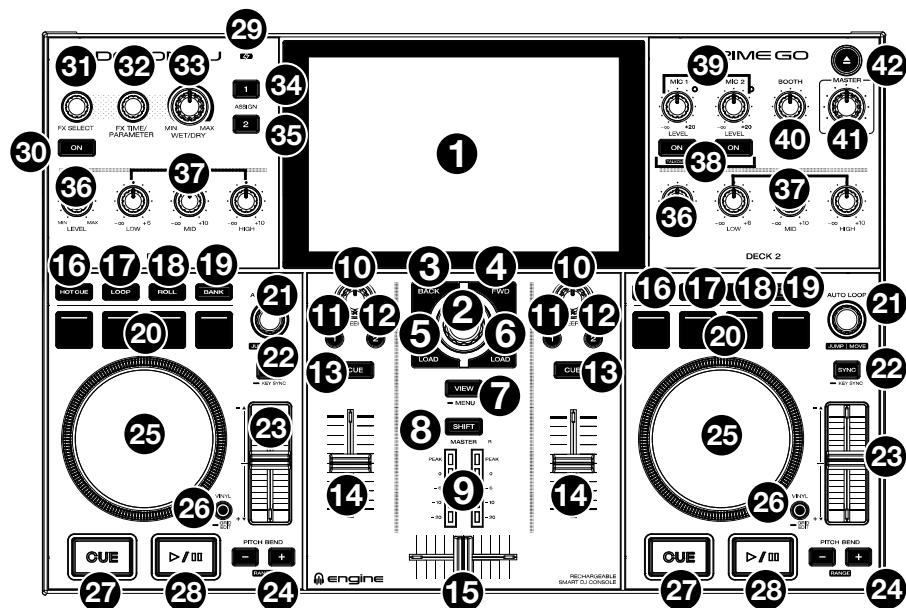

- 1. Touchscreen:** questo display multi-touch a colori mostra informazioni specifiche per l'operazione corrente del PRIME GO. Toccare lo schermo tattile (e servirsi dei comandi hardware) per controllare l'interfaccia del PRIME GO.
- 2. Manopola di navigazione Browse:** girare questa manopola per navigare tra gli elenchi. Premere la manopola per avanzare nello schermo tattile o selezionare un brano da caricare su entrambi i deck.
- 3. Back:** premere questo tasto per tornare indietro di un'opzione nel touchscreen.
- 4. Forward (FWD):** premere questo tasto per avanzare nel touchscreen.  
Tieni premuto **Shift** e premi **FWD** per spegnere e accendere **Quantize**.
- 5. Load ◀:** premere questo tasto per caricare la traccia selezionata sul Deck 1.  
Premi rapidamente due volte questo tasto per raddoppiare istantaneamente la traccia che suona attualmente su Deck 2 al Deck 1.  
Tenere premuto **Shift** e premere **Load ◀** per inviare una traccia selezionata alla lista Prepare.
- 6. Load ▶:** premere questo tasto per caricare la traccia selezionata sul Deck 2.  
Premi rapidamente due volte questo tasto per raddoppiare istantaneamente la traccia che suona attualmente su Deck 1 al Deck 2.  
Tenere premuto **Shift** e premere **Load ▶** inviare una traccia selezionata alla lista Prepare.

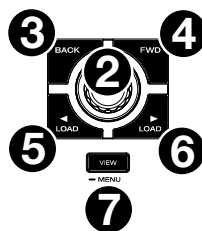



21. **Auto Loop:** girare questa manopola per impostare le dimensioni di un loop automatico. Il valore comparirà sul touchscreen.

Premere questa manopola per attivare o disattivare un loop automatico nel punto corrente della traccia.

**Jump/Move:** Tenere premuto **Shift** e girare questa manopola per spostare il loop attivo verso sinistra o verso destra (Loop Move). Quando il loop è inattivo, premere e tenere premuto **Shift** e girare questa manopola per muoversi avanti o indietro lungo la traccia di un valore quantizzato predeterminato (Beat Jump).

22. **Sync:** premere questo tasto per attivare sync. Quando Key Lock è attivo, il tasto traccia rimarrà lo stesso anche se se ne regola la velocità.

Tenere premuto **Shift** e premere questo tasto per resettare il Key lock (blocco tonalità).

**Key Sync:** Quando una traccia viene riprodotta, tenere premuto questo tasto per attivare la sincronizzazione key sync a quella traccia.

23. **Fader del pitch:** muovere questo fader per regolare la velocità (pitch) della traccia.

Tenere premuto **Shift** e quindi premere uno dei tasti **Pitch Bend** per regolare la gamma totale.

24. **Pitch Bend -/+:** tenere premuto uno di questi tasti per ridurre o aumentare (rispettivamente) la velocità della traccia.

**Intervallo:** Tenere premuto **Shift** e premere uno di questi tasti per impostare l'intervallo del fader del pitch.

25. **Piatto:** questo piatto capacitivo e sensibile al tatto controlla la testina audio quando la rotella viene toccata e spostata.

26. **Vinyl:** premere questo tasto per attivare/disattivare una "modalità vinile" per il piatto. Quando è attivato, è possibile utilizzare il **piatto** per effettuare lo "scratch" della traccia come si farebbe con un disco in vinile. Quando disattivato (o se si tocca solo il lato del **piatto**), muovere il **piatto** per regolare temporaneamente la velocità della traccia.

Tenere premuto **Vinyl** tper entrare/uscire dalla modalità Grid Edit.

27. **Cue:** Durante la riproduzione, premere questo tasto per far tornare la traccia al suo punto cue iniziale e interrompere la riproduzione. Per spostare il punto cue iniziale, assicurarsi che la traccia sia in pausa, muovere il piatto per collocare la testina audio nel punto desiderato, quindi premere questo tasto. Se il deck è in pausa, tenere premuto questo tasto per riprodurre temporaneamente la traccia dal punto cue iniziale. Lasciare la pressione, per far tornare la traccia al punto cue iniziale e interromperne temporaneamente la riproduzione. Per continuare la riproduzione senza tornare al punto cue iniziale, tenere premuto questo tasto, quindi premere e tenere premuto il tasto Play e rilasciare entrambi i tasti.

Durante la riproduzione, tenere premuto **Shift** e premere questo tasto per impostare il punto Cue iniziale.

28. **Play/Pause:** questo tasto interrompe momentaneamente o fa riprendere la riproduzione.

Tenere premuto **Shift** e premere questo tasto per riprodurre la traccia con un effetto "stutter" dal punto cue iniziale.

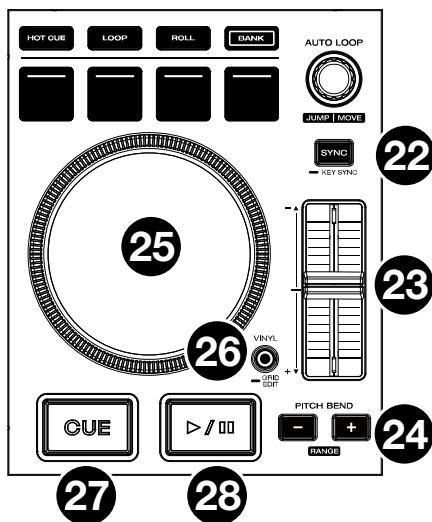



29. **Indicatore di carica della batteria:** Durante la ricarica il LED è verde fisso. Una volta portata a termine la ricarica, il LED si spegne.
30. **FX On:** premere questo tasto per abilitare o disabilitare l'effetto selezionato.  
Tenere premuto **Shift** e premere **FX On** per mostrare o nascondere la barra FX.
31. **FX Select:** girare questa manopola per selezionare l'effetto attivo. Premere la manopola dell'encoder per confermare la modifica FX. Tenere premuto **Shift** e questo tasto per mostrare o nascondere il pannello FX sul touch screen.
32. **FX Time:** girare questa manopola per alzare o abbassare la frequenza degli effetti basati sul tempo. Premere la manopola dell'encoder per commutare tra FX Time e FX Parameter.
33. **Manopola FX Wet/Dry:** girare questa manopola per regolare il mix wet/dry degli effetti.
34. **FX Assign 1:** Premere questo tasto per assegnare l'effetto convogliato al Deck 1.
35. **FX Assign 2:** Premere questo tasto per assegnare l'effetto convogliato al Deck 2.
36. **Channel Level (livello canale):** girare questa manopola per regolare il volume del segnale audio pre-fader, pre-EQ per il canale.
37. **Channel EQ (EQ canale):** girare queste manopole per incrementare o tagliare le frequenze alte, medie e basse del canale.
38. **Mic On/Off:** premere questo tasto per attivare o disattivare il segnale del microfono.  
Tenere premuto **Shift** e premere **Mic On/Off** per Mic 1 per accendere/spegnere **Talkover**, che riduce automaticamente il livello del volume del mix master quando si parla al microfono.
39. **Livello Mic:** girare queste manopole per regolare il livello del volume degli ingressi microfono corrispondenti. La spia di **Picco** accanto a ciascuna manopola indica il livello attuale del segnale con il rispettivo colore: **verde** (basso), **giallo** (normale/ottimale) o **rosso** (massimo/picco). L'attenuazione del microfono può essere regolata nel menù Utilità.
- Importante:** i segnali audio provenienti dai microfoni vengono convogliati direttamente alle **Uscite Master**.
40. **Livello Booth:** girare questa manopola per regolare il volume delle **uscite Booth**.
41. **Livello Master:** girare questa manopola per regolare il volume delle **uscite Master**.
42. **Eject (espelli):** Premere questo tasto per mostrare a display sul touchscreen un elenco di dispositivi media connessi. Toccare uno dei media elencati per effettuare la rimozione di tale dispositivo.  
Tenere premuto **Shift** e quindi premere questo tasto per aprire il menu Source.

## Pannello anteriore

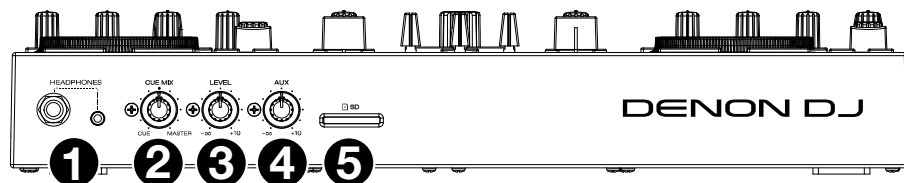

1. **Cuffie (1/4", 1/8") (6,35 mm, 3,5 mm):** collegare le cuffie da 1/4" o 1/8" (6,35 mm 3,5 mm) a questa uscita per il monitoraggio del mix e il cueing. Il volume delle cuffie è controllato tramite la manopola **Cue Level**.
  2. **Cue Mix:** girare questa manopola per regolare la miscela dei canali pre-fader e master insieme nelle cuffie.
  3. **Cue Level (livello cue):** girare questa manopola per regolare il volume delle cuffie.
  4. **Aux Level:** girare questa manopola per regolare il volume dell'ingresso **Aux**.
- Nota bene:** Il segnale dell'ingresso Aux è inviato unicamente alle uscite **Master**.
5. **Slot scheda SD:** Si può utilizzare il display per selezionare e caricare tracce dalla scheda SD.



## Pannello posteriore

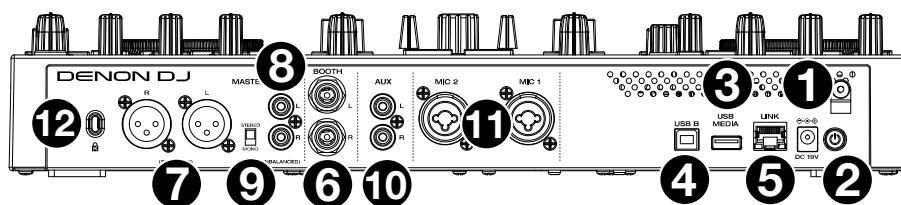

- Ingresso di alimentazione:** Utilizzare l'adattatore di alimentazione in dotazione per alimentare l'apparecchio o caricare la batteria interna agli ioni di litio.
- Tasto di alimentazione:** premere questo tasto per accendere il PRIME GO. Accendere il PRIME GO solo **dopo** aver collegato tutti i dispositivi di ingresso e **prima** di accendere gli amplificatori e le casse.  
Per spegnere il PRIME GO, premere questo tasto e seguire le istruzioni su schermo. Spegnere amplificatori e casse **prima** di spegnere il PRIME GO.
- Porta USB posteriore:** collega un'unità USB standard a questa porta USB. Quando si seleziona un'unità USB come sorgente, è possibile utilizzare il touchscreen per selezionare e caricare tracce sull'unità USB stessa.
- USB B:** servirsi di un cavo USB standard (in dotazione) per collegare questa porta USB a una porta USB disponibile del computer.  
**Importante:** occorre utilizzare il software Engine Prime per configurare la libreria musicale sulla propria scheda SD o sul drive flash USB prima di collegarli al PRIME GO.
- Porta Link:** servirsi di un cavo Ethernet standard per collegare questa porta al computer. Il PRIME GO invierà il tempo, il BPM e altri dati relativi alla traccia al software di illuminazione e video Stagelinq tramite questo collegamento.
- Uscite Booth (1/4" / 6,35 mm):** servirsi di cavi 1/4" (6,35 mm) standard per collegare queste uscite a un monitor booth o a un amplificatore booth. Servirsi della manopola **Booth** sul pannello superiore per controllare il livello del volume.
- Uscite Master (XLR, bilanciate):** servirsi di cavi XLR standard per collegare queste uscite a un altoparlante o amplificatore. Servirsi della manopola **Master** sul pannello superiore per controllare il livello del volume.
- Uscite Master (RCA, non bilanciate):** servirsi di cavi RCA standard per collegare queste uscite a un altoparlante o amplificatore. Servirsi della manopola **Master** sul pannello superiore per controllare il livello del volume.
- Stereo/Mono:** servirsi di questo interruttore per impostare la configurazione del canale delle **uscite Master**. **Stereo** (audio binaurale utilizzando canali sinistro e destro distinti) o **Mono** (audio monaurale sommato tramite entrambi i canali sinistro e destro).
- Ingressi Aux (RCA, non bilanciate):** servirsi di cavi RCA standard per collegare questi ingressi a livello di linea a una fonte audio esterna. Servirsi della manopola Aux Level sul pannello superiore per controllare il livello del volume.
- Ingressi Mic (XLR o da 1/4"/6,35 mm):** servirsi di cavi standard XLR o da 1/4" (6,35 mm) (non in dotazione) per collegare un microfono dinamico standard a questi ingressi. Servirsi delle manopole **Mic 1** e **Mic 2 Level** sul pannello superiore per controllare il livello del volume.
- Slot per lucchetto Kensington®:** servirsi di questa apertura per fissare il PRIME GO a un tavolo o ad altre superfici.

## Schnellstart-Anleitung (Deutsch)

### Einführung

Vielen Dank für den Kauf des PRIME GO. Wir von Denon DJ wissen, wie wichtig Ihnen die Musik ist. Darum entwerfen wir unsere Geräte stets nur mit einem einzigen Ziel vor Augen: Ihre Performance so gut wie möglich zu unterstützen. Wir fühlen uns geehrt und freuen uns, Teil Ihrer musikalischen und kreativen DJ-Karriere zu sein!

### Lieferumfang

PRIME GO

Netzteil

USB-Kabel

Engine DJ-Software-Download-Karte

Display-Reinigungstuch

Schnellstart-Anleitung

Sicherheitshinweise und Garantieinformationen

**Wichtig:** Laden Sie das komplette PRIME GO-Benutzerhandbuch von [denondj.com](https://denondj.com) herunter.

### Kundendienst

Für die neuesten Informationen zu diesem Produkt (Dokumentation, technische Daten, Systemanforderungen, Informationen zur Kompatibilität etc.) und für die Produktregistrierung besuchen Sie [denondj.com](https://denondj.com).

Um weitere Unterstützung zu Ihrem Produkt zu erhalten, besuchen Sie [denondj.com/support](https://denondj.com/support).

### Produktregistrierung

Ihr Produkt enthält möglicherweise exklusive Software und/oder Werbeaktionen, auf die Sie nur zugreifen können, wenn Sie Ihr neues Produkt auf der Denon DJ-Website registrieren.

Um die Berechtigung zu prüfen und auf die verfügbaren Inhalte zuzugreifen, registrieren Sie Ihr Produkt bitte anhand der folgenden Anweisungen:

1. Besuchen Sie [denondj.com](https://denondj.com).
2. Klicken Sie auf **Anmelden**, um auf Ihr vorhandenes Konto zuzugreifen oder ein neues Konto zu erstellen.
3. Klicken Sie nach der Anmeldung auf **Meine registrierten Produkte**.
4. Geben Sie die Produktseriennummer in das Feld ein und klicken Sie auf **Produkt registrieren**.
5. Nach erfolgreicher Registrierung werden alle zutreffenden Software-Downloads, exklusiven Inhalte und Werbeangebote in Ihrem Konto angezeigt.

## Setup

Teile, die nicht unter **Einführung > Lieferumfang** angegeben sind, sind separat erhältlich.

**Wichtig:** Möglicherweise werden wir die Firmware für PRIME GO gelegentlich aktualisieren, um nützliche neue Funktionen und Verbesserungen hinzuzufügen. Besuchen Sie insbesondere nach einer Aktualisierung Ihrer Software [denondj.com](http://denondj.com), um zu sehen, ob Firmwareupdates verfügbar sind, (Firmwareupdates können neue Softwarefunktionen betreffen).

1. Besuchen Sie [denondj.com](http://denondj.com) und melden Sie sich bei Ihrem Konto an. (Falls es sich um Ihr erstes Denon DJ-Produkt handelt, erstellen Sie bitte ein Konto.)
2. Über Ihr Konto können Sie die neueste Firmware Version von Engine herunterladen und installieren.
3. Über Ihr Konto laden und installieren Sie die neuesten Versionen von Engine Prime. Doppelklicken Sie auf die heruntergeladene Installationsdatei **.exe** (Windows®) oder **.dmg** (macOS®), und befolgen Sie die Anweisungen auf dem Bildschirm, um Engine Prime zu installieren.
4. Übertragen Sie Ihre Musik auf ein Mediengerät, um es mit PRIME GO zu verwenden.
5. Verbinden Sie Ausgabegeräte (Kopfhörer, Verstärker, Lautsprecher etc.) mit PRIME GO.
6. Schließen Sie alle Geräte an Stromquellen an und schalten Sie die Geräte in der richtigen Reihenfolge ein:
  - Beim Starten einer Sitzung schalten Sie (1) Eingangsquellen, (2) PRIME GO, (3) Ausgabegeräte ein.
  - Beim Beenden einer Sitzung schalten Sie (1) Ausgabegeräte, (2) PRIME GO, (3) Eingangsquellen aus.
7. **Zur Verwendung von Engine** (eigenständige Wiedergabe): Stecken Sie ein USB-Laufwerk oder eine SD-Karte (mit einer Engine-konfigurierten Musikbibliothek) in den **USB-Anschluss** oder den **SD-Kartensteckplatz** von PRIME GO.

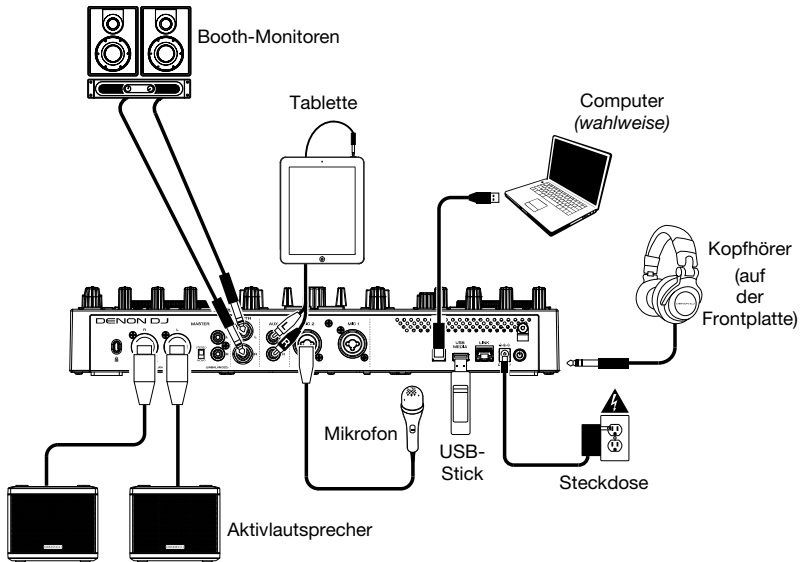

Funktionen

Oberseite

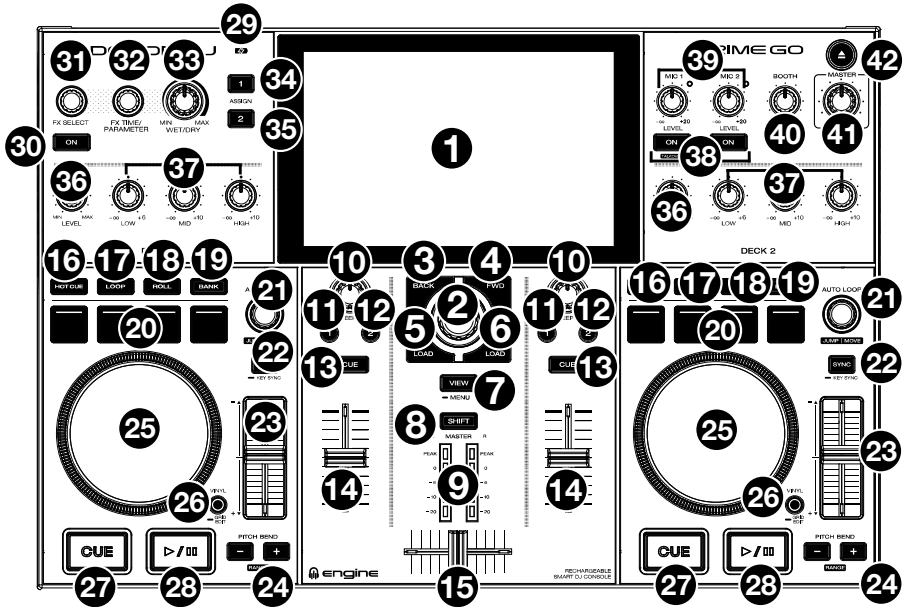

1. **Touchscreen:** Dieses Vollfarb-Multi-Touch-Display zeigt Informationen, die den derzeitigen Betrieb von PRIME GO betreffen. Tippen Sie zur Bedienung der Schnittstelle von PRIME GO auf den Touchscreen (und verwenden Sie die Hardware-Steurelemente).
2. **Browse-Regler:** Drehen Sie diesen Regler, um Listen zu navigieren. Durch Drücken des Reglers können Sie sich auf dem Touchscreen vorwärtsbewegen oder wählen Sie einen Song aus, der auf eines der Decks geladen werden soll.
3. **Back (Zurück):** Drücken Sie diese Taste, um sich auf dem **Touchscreen** rückwärtszubewegen.
4. **FWD (Vorwärts):** Drücken Sie diese Taste, um sich auf dem **Touchscreen** vorwärtszubewegen. Halten Sie **Shift** gedrückt und drücken Sie die **FWD** -Taste, um **Quantize** ein- oder auszuschalten.
5. **Load (Laden) ◀:** Drücken Sie diese Taste, um den ausgewählten Track auf Deck 1 zu laden. Drücken Sie diese Taste kurz zweimal, um den aktuell auf Deck 2 abgespielten Track sofort auf Deck 1 zu kopieren.  
Halten Sie **Shift** gedrückt und drücken Sie **Load** ◀, um einen ausgewählten Track an die Vorbereitungsliste zu senden.
2. **Load (Laden) ▶:** Drücken Sie diese Taste, um den ausgewählten Track auf Deck 2 zu laden. Drücken Sie diese Taste kurz zweimal, um den aktuell auf Deck 1 abgespielten Track sofort auf Deck 2 zu kopieren.  
Halten Sie **Shift** gedrückt und drücken Sie **Load** ▶, um einen ausgewählten Track an die Vorbereitungsliste zu senden.

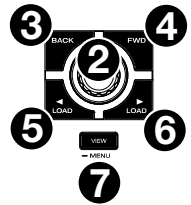

6. **View** (Ansicht): Drücken Sie diese Taste, um zwischen Bibliotheks- und Performance-Ansicht zu wechseln. Halten Sie diese Taste gedrückt, um das Menü Utility/Präferenzen umfasst. Halten Sie **Shift** gedrückt und drücken Sie die Taste **View**, um zwischen der horizontalen und der vertikalen Wellenformansicht zu wechseln.
7. **Shift** (Umschalten): Halten Sie diese Taste gedrückt, um auf sekundäre Funktionen anderer Bedienelemente zuzugreifen.
8. **Master Level Meters** (Master-Pegelanzeigen): Diese LEDs zeigen den Audiosignalpegel für den Mastermix (der über die **Masterausgänge** ausgegeben wird) an.
9. **Sweep FX**: Drehen Sie diesen Regler, um den aktiven Sweep FX 1 oder FX 2 zu steuern. Die verfügbaren Optionen sind Filter und Wash Out.

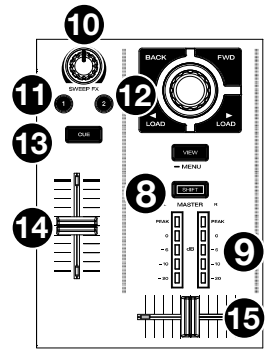

- **Filter**: Bei diesem Effekt wird ein Filter auf den Kanal angewendet. Drehen Sie von der Mittelposition (12 Uhr) ausgehend einen **Sweep FX-Regler** entgegen dem Uhrzeigersinn, um einen Tiefpassfilter oder im Uhrzeigersinn, um einen Hochpassfilter anzuwenden.
  - **Wash Out** (Auswaschen): Dies erzeugt einen Übergangseffekt. Drehen Sie einen **Sweep FX-Regler** ganz entgegen dem Uhrzeigersinn (in Minimum-Position), um ein 1-Beat-Echo anzuwenden und das normale Audiosignal des Kanals stummzuschalten, oder drehen Sie ihn ganz im Uhrzeigersinn (in Maximal-Position), um ein 1/2-Beat-Echo anzuwenden.
10. **Sweep FX 1**: Drücken Sie diese Taste, um Sweep FX 1 zu aktivieren, und verwenden Sie den **Sweep FX-Regler**, um die Parameter für FX 1 zu steuern. Verwenden Sie den Touchscreen, um den Effekt für FX 1 auszuwählen und zuzuweisen. Standardmäßig ist dem Filter FX 1 zugewiesen.
  11. **Sweep FX 2**: Drücken Sie diese Taste, um Sweep FX 2 zu aktivieren, und verwenden Sie den **Sweep FX-Regler**, um die Parameter für FX 2 zu steuern. Verwenden Sie den Touchscreen, um den Effekt für FX 2 auszuwählen und zuzuweisen. Standardmäßig ist dem Wash Out FX 2 zugewiesen.
  12. **Channel Cue** (Kanal-Cue): Drücken Sie diese Taste, um das Pre-Fader-Signal des Kanals an den Cue-Kanal des Kopfhörers zu senden.
  13. **Channel Fader** (Kanal-Fader): Verwenden Sie diesen Fader zur Anpassung des Lautstärkepegels des Kanals.
  14. **Crossfader**: Verwenden Sie den Crossfader, um zwischen Deck 1 und Deck 2 zu mischen.
  15. **Hot Cue**: Drücken Sie diese Taste, um den Hot Cue-Modus aufzurufen.
  16. **Loop**: Drücken Sie diese Taste einmal, um in den Saved-Modus zu gelangen.
  17. **Roll**: Drücken Sie diese Taste, um in den Roll-Modus zu gelangen.
  18. **Bank**: Mit dieser Taste können Sie die Funktion der 4 Performance-Pads ändern. Die Taste blinkt, während Sie auf die Pads 5-8 zugreifen.
  19. **Performance-Pads**: Je nach aktuellem Pad-Modus besitzen diese Pads auf jedem Deck unterschiedliche Funktionen. Weitere Informationen finden Sie im vollständigen *Benutzerhandbuch*.

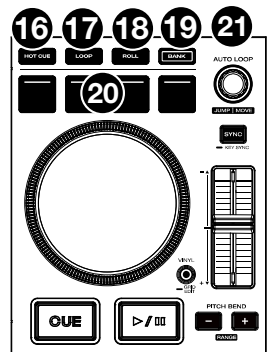

20. **Auto Loop:** Drehen Sie diesen Regler, um die Größe eines automatischen Loops einzustellen. Der Wert wird im Touchscreen. Drücken Sie diesen Regler, um an der aktuellen Stelle im Track einen automatischen Loop zu aktivieren/deaktivieren.

**Jump/Move:** Halten Sie Shift (Umschalten) gedrückt und drehen Sie diesen Regler, um den aktiven Loop nach links oder rechts zu verschieben (Loop Move). Wenn der Loop inaktiv ist, halten Sie **Shift** gedrückt und drehen Sie diesen Regler, um im Track um einen bestimmten quantisierten Wert vorwärts oder rückwärts zu springen (Beat Jump).

21. **Sync:** Drücken Sie diese Taste zum Aktivieren von sync. Wenn Key Lock aktiviert ist, bleibt die Tonart des Tracks gleich, auch wenn Sie das Tempo anpassen.  
Halten Sie **Shift** (Umschalttaste) gedrückt und drücken Sie diese Taste, um Key Lock zurückzusetzen.

22. **Key Sync:** Halten Sie diese Taste während der Wiedergabe eines Tracks gedrückt, so aktiviert dies die Tastensynchronisierung für diesen Track.

23. **Pitch Fader:** Bewegen Sie diesen Fader, um die Geschwindigkeit (Pitch) des Tracks einzustellen.  
Halten Sie **Shift** gedrückt und drücken Sie dann eine der **Pitch Bend**-Tasten, um den Gesamtbereich anzupassen.

24. **Pitch Bend +/-:** Halten Sie eine dieser Tasten gedrückt, um das Tempo des Tracks vorübergehend (entweder) zu verringern oder zu erhöhen.  
**Bereich:** Halten Sie Shift (Umschalten) gedrückt und drücken Sie anschließend eine dieser Tasten, um den Bereich des **Pitch Faders** einzustellen.

25. **Platter** (Plattenteller): Dieser kapazitive, berührungsempfindliche Plattenteller steuert den Abspielpfopf, wenn der Plattenteller berührt und bewegt wird.

26. **Vinyl:** Mit dieser Taste aktivieren/deaktivieren Sie einen „Vinyl-Modus“ für den Plattenteller. Wenn dieser aktiviert ist, können Sie den **Plattenteller** bewegen, um das „Scratchen“ einer Vinyl-Platte zu simulieren. Wenn diese Taste ausgeschaltet ist (oder wenn Sie nur die Seite des **Plattentellers**) berühren), bewegen Sie den **Plattenteller**, um die Geschwindigkeit des Tracks vorübergehend zu modifizieren.  
Halten Sie **Vinyl** gedrückt, um den Grid-Bearbeitungsmodus zu aktivieren/deaktivieren.

27. **Cue:** Drücken Sie während der Wiedergabe auf diese Taste, um den Track zum ursprünglichen Cue-Punkt zurückzusetzen und die Wiedergabe zu stoppen. Um den ursprünglichen Cue-Punkt zu bewegen, stellen Sie sicher, dass der Track pausiert ist, bewegen den Plattenteller, um den Audioabspielpfopf an der gewünschten Stelle zu platzieren und drücken dann auf diese Taste. Wenn das Deck pausiert ist, können Sie diese Taste gedrückt halten, um den Track temporär ab dem ursprünglichen Cue-Punkt wiederzugeben. Das Loslassen der Cue-Taste bringt den Track zum ursprünglichen Cue-Punkt zurück und pausiert ihn. Um die Wiedergabe fortzusetzen ohne zum ursprünglichen Cue-Punkt zurückzuspringen, halten Sie diese Taste und dann die Wiedergabe -Taste gedrückt und lassen dann beide Tasten los.

Halten Sie **Shift** während der Wiedergabe gedrückt und drücken Sie dann diese Taste, um den ursprünglichen Cue-Punkt festzulegen.

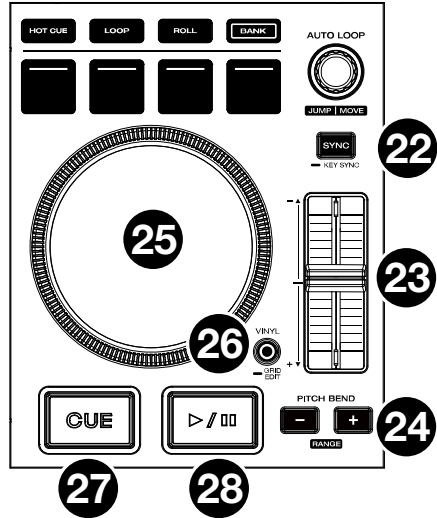

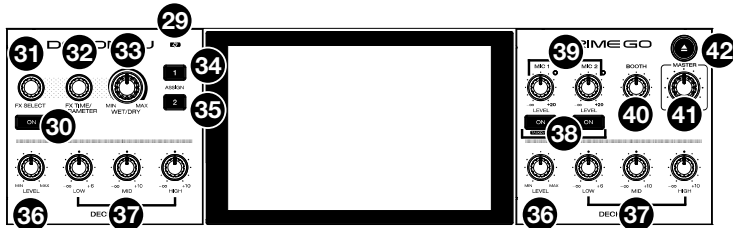

28. **Play/Pause** (Wiedergabe/Pause): Mit dieser Taste kann die Wiedergabe pausiert oder fortgesetzt werden.  
Halten Sie **Shift** (Umschalten) gedrückt, und drücken Sie anschließend diese Taste, um den Track ab dem ursprünglichen Cue-Punkt mit einem „Stottereffekt“ zu versehen.
29. **Batterieladeanzeige**: Diese LED leuchtet während des Ladevorgangs durchgehend grün. Wenn der Ladevorgang abgeschlossen ist, erlischt die LED.
30. **FX On** (FX Ein): Drücken Sie diese Taste zur Aktivierung bzw. Deaktivierung von den ausgewählten Effekten.  
Halten Sie **Shift** gedrückt und drücken Sie **FX On**, um die FX-Leiste ein- oder auszublenden.
31. **FX Select** (FX auswählen): Drehen Sie diesen Knopf, um den aktiven Effekt auszuwählen. Drücken Sie den Encoder-Knopf, um die ausgewählte FX-Änderung zu bestätigen. Halten Sie **Shift** und diese Taste gedrückt, um das FX-Bedienfeld auf dem Touchscreen anzuzeigen oder auszublenden.
32. **FX-Zeit**: Drehen Sie diesen Knopf, um die Rate der zeitabhängigen Effekte zu verringern oder zu erhöhen. Drücken Sie den Encoder-Regler, um zwischen FX Time und FX Parameter umzuschalten.
33. **FX Wet/Dry** (FX Nass/Trocken) **-Regler**: Drehen Sie diesen Regler, um die Nass/Trocken-Mischung der Effekte anzupassen.
34. **FX Assign 1**: Drücken Sie diese Taste, um Deck 1 das Effekt-Routing zuzuweisen.
35. **FX Assign 2**: Drücken Sie diese Taste, um Deck 2 das Effekt-Routing zuzuweisen.
36. **Channel Level** (Kanalpegel): Drehen Sie diesen Regler zur Anpassung des Pegels des Pre-Fader-, Pre-EQ-Audiosignals für den Kanal.
37. **Channel EQ** (Kanal-EQ): Drehen Sie diese Regler, um die hohen, mittleren und niedrigen Frequenzen für diesen Kanal zu verstärken oder abzuschwächen.
38. **Mikrofon Ein/Aus**: Drücken Sie, um Mikrofonsignal zu aktivieren bzw. zu deaktivieren.  
Halten Sie **Shift** gedrückt und drücken Sie **Mic On/Off** für Mic 1, um **Talkover** ein- / auszuschalten. Dadurch wird die Lautstärke des Master-Mix automatisch verringert, wenn Sie in das Mikrofon sprechen.
39. **Mikrofon-Lautstärke**: Über diese Regler können Sie die Lautstärke der entsprechenden Mikrofoneingänge anpassen. Die **Spitzen**-Leuchte neben dem jeweiligen Regler zeigt den aktuellen Signalpegel durch ihre Farbe an: **grün** (niedrig), **gelb** (normal/optimal) oder **rot** (Maximum/Spitze). Die Mikrofondämpfung lässt sich über das Utility-Menü anpassen.  
**Wichtig**: Die Audiosignale von den Mikrofonen werden direkt an die **Hauptausgänge** geroutet.
40. **Booth-Pegel**: Drehen Sie diesen Regler, um den Lautstärkepegel der **Booth-Ausgänge** anzupassen.
41. **Master-Pegel**: Drücken Sie diese Taste, um eine Liste der angeschlossenen Mediengeräte auf dem Touchscreen anzuzeigen. Tippen Sie auf eine der aufgelisteten Medienquellen, um das Gerät auszuwerfen.
42. **Auswerfen**: Drücken Sie diese Taste, um auf dem Touchscreen eine Liste der verbundenen Mediengeräte aufzurufen, die ausgeworfen werden können. Tippen Sie auf eine der aufgeführten Medienquellen, um das betreffende Gerät auszuwerfen. Um eine Korrumpierung von Daten zu vermeiden, müssen Laufwerke ausgeworfen werden. Halten Sie die **Umschalttaste** gedrückt und drücken Sie diese Taste, um das Quellenmenü zu öffnen.

Vorderseite

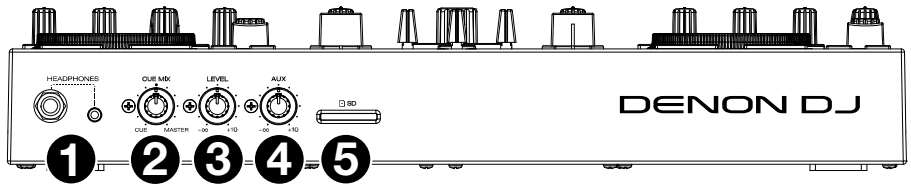

1. **Kopfhörer (6,35 mm, 3,5 mm):** Schließen Sie zum Cuing und Mix-Monitoring Ihre 6,35 mm- oder 3,5 mm-Kopfhörer an. Die Kopfhörerlautstärke wird über den **Cue Level**-Regler angepasst.
  2. **Cue-Mix:** Drehen Sie diesen Regler, um die Mischung der Pre-Fader- und Master-Kanäle im Kopfhörer einzustellen.
  3. **Cue-Pegel:** Drehen Sie diesen Regler, um die Lautstärke Ihres Kopfhörers einzustellen.
  4. **Aux-Pegel:** Drehen Sie diesen Regler, um die Lautstärke des **Aux-Eingangs** einzustellen.
- Hinweis:** Das AUX-Eingangssignal wird nur an die **Master-Ausgänge** gesendet.
5. **SD-Kartensteckplatz:** Sie können das Display verwenden, um Tracks von Ihrer SD-Karte auszuwählen und zu laden.



## Rückseite

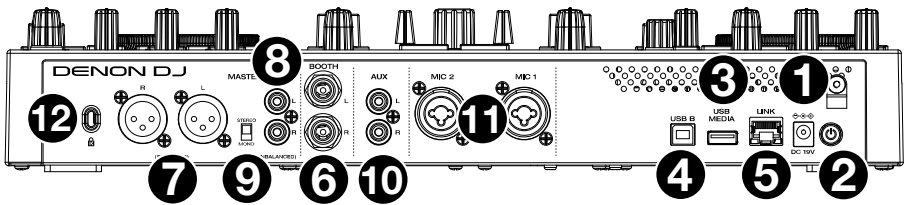

1. **Netzeingang:** Verwenden Sie das mitgelieferte Netzteil, um das Gerät mit Strom zu versorgen oder den internen Lithium-Ionen-Akku aufzuladen.
2. **Netzschalter:** Drücken Sie diese Taste, um PRIME GO einzuschalten. Schalten Sie PRIME GO erst ein, **nachdem** Sie all Ihre Eingabegeräte angeschlossen haben und **bevor** Sie Ihre Verstärker und Lautsprecher einschalten.  
Drücken Sie diese Taste, um PRIME GO auszuschalten und folgen Sie den Anweisungen auf dem Touchscreen. Schalten Sie Ihre Verstärker und Lautsprecher aus **bevor** Sie PRIME GO ausschalten.
3. **USB-Anschluss an der Rückseite:** Schließen Sie ein Standard-USB-Laufwerk an diesen USB-Anschluss an. Wenn Sie ein USB-Laufwerk als Quelle auswählen, können Sie über den Touchscreen Titel auswählen und auf Ihr USB-Laufwerk laden.
4. **USB B:** Verbinden Sie diesen USB-Anschluss über ein Standard-USB-Kabel mit einem freien USB-Anschluss Ihres Computers.  
**Wichtig:** Sie müssen die Engine-Software verwenden, um die Musikbibliothek auf Ihrer SD-Karte oder Ihrem USBFlashlaufwerk zu konfigurieren, bevor Sie sie mit Prime 2 verbinden.
5. **Link Port:** Verwenden Sie ein Standard-Ethernetkabel, um diesen Anschluss mit einem Computer zu verbinden. PRIME GO wird über diese Verbindung Timing-, BPM- und andere Trackdaten an die kompatible Stagelineq Licht- und Video-steuerungssoftware senden.
6. **Booth-Ausgänge (1/4" / 6,35 mm):** Verwenden Sie Standard-1/4" (6,35 mm)-Kabel, um diese Ausgänge mit Booth-Monitoren oder einem Booth-Verstärkersystem zu verbinden. Den Lautstärkepegel können Sie über den **Booth**-Regler auf der Oberseite anpassen.
7. **Masterausgänge (XLR, symmetrisch):** Verwenden Sie Standard-XLR-Kabel, um diese Ausgänge mit Lautsprechern oder einem Verstärkersystem zu verbinden. Den Lautstärkepegel können Sie über den **Master**-Regler auf der Oberseite anpassen.
8. **Masterausgänge (RCA, unsymmetrisch):** Verwenden Sie Standard-RCA-Kabel, um diese Ausgänge mit Lautsprechern oder einem Verstärkersystem zu verbinden. Den Lautstärkepegel können Sie über den **Master**-Regler auf der Oberseite anpassen.
9. **Stereo/Mono:** Verwenden Sie diesen Schalter zur Festlegung der Kanalkonfiguration der **Masterausgänge: Stereo** (binaurales Audio mit getrennten linken und rechten Kanälen) oder **Mono** (summiertes monaurales Audio sowohl über die rechten als auch die linken Kanäle).
10. **Aux-Eingänge (Cinch, asymmetrisch):** Verwenden Sie standardmäßige Cinch-Kabel, um diese Line-Level-Eingänge mit einer externen Audioquelle zu verbinden. Verwenden Sie den **Aux-Pegelregler** an der Oberseite, um die Lautstärke einzustellen.
11. **Mic-Eingang (XLR oder 6,35 mm):** Verwenden Sie ein handelsübliches XLR oder 6,35 mm Kabel (nicht im Lieferumfang enthalten), um ein standardmäßiges dynamisches Mikrofon an diese Eingänge anzuschließen. Verwenden Sie den **Mikrofon 1** und **Mikrofon 2 Lautstärke** an der Oberseite, um die Lautstärke einzustellen.
12. **Kensington® Lock:** Verwenden Sie diesen Slot, um das PRIME GO an einem Tisch oder einer anderen Oberfläche zu befestigen.

## Appendix (English)

### Technical Specifications

<b>Frequency Response</b>	20 Hz – 20 kHz +/- 1 dB	
<b>Dynamic Range</b>	> 109 dB (A-weighted)	
<b>Signal-to-Noise Ratio</b>	> 92 dB (A-weighted)	
<b>Headroom</b>	<b>Aux</b>	> 15 dB
	<b>Mic</b>	> 20 dB
	<b>Outputs</b>	> 15 dB
<b>Channel Separation</b>	< -88 dB (1 kHz, unity)	
<b>T.H.D.</b>	<b>Aux</b>	< 0.01% (1 kHz, unity)
	<b>Microphone</b>	< 0.02% (1 kHz, unity)
<b>Analog Input</b>	<b>Aux</b>	+15 dBV (maximum) 0 dBV (unity)
	<b>Microphone</b>	-40 dBV (unity) -54 dBV (minimum)
<b>Analog Output</b>	<b>Master, Balanced</b>	+18 dBu (maximum) +4 dBu (unity)
	<b>Master, Unbalanced</b>	+15 dBu (maximum) 0 dBu (unity)
	<b>Booth</b>	+18 dBu (maximum) +4 dBu (unity)
	<b>Headphone Output</b>	< 40 mW

<b>Connections</b>	<b>Audio Outputs</b>	<b>2</b> XLR outputs (master left/right, balanced) <b>1</b> RCA output pair (master left/right, unbalanced) <b>2</b> 1/4" (6.35 mm) outputs (booth left/right, balanced) <b>1</b> 1/4" (6.35 mm) stereo output (headphones) <b>1</b> 1/8" (3.5 mm) stereo output (headphones)
	<b>Audio Inputs</b>	<b>1</b> RCA input pair (line-level, unbalanced) <b>2</b> XLR+1/4" (6.35 mm) inputs
	<b>Other</b>	<b>1</b> USB port (for USB drives) <b>1</b> USB port (to computer) <b>1</b> Ethernet port <b>1</b> power adapter input
<b>Power</b>	<b>Connection:</b> DC, Center Positive <b>Voltage:</b> 19V 3.42A <b>Consumption:</b> 30W (maximum)	
<b>Dimensions</b> (width x depth x height)	16.2" x 10.8" x 2.1" / 411 x 274 x 53 mm	
<b>Weight</b>	8.11 lbs. / 3.68 kg	

Specifications are subject to change without notice.

## Trademarks & Licenses

Denon is a trademark of D&M Holdings Inc., registered in the U.S. and other countries. Denon DJ products are produced by inMusic Brands, Inc., Cumberland, RI 02864, USA. Kensington and the K & Lock logo are registered trademarks of ACCO Brands. Windows is a registered trademark of Microsoft Corporation in the United States and other countries. All other product names, company names, trademarks, or trade names are those of their respective owners.

[denondj.com](http://denondj.com)